

ETIBOX

Szczegółowy spis treści ETIBOX	334
Małe obudowy dystrybucyjne DIDO	335
System obudów pierwszej klasy ochronności SOLID GSX	353
System obudów drugiej i pierwszej klasy ochronności SOLID DE Produkty z obecnej serii dostępne do wyczerpania zapasów.	384
Obudowy metalowe inne RX, RH	408
Wypozażenie dodatkowe obudów	412

OBUDOWY IP40 do IP66



Energia pod kontrolą

SPIS TREŚCI - ETIBOX

Małe obudowy dystrybucyjne DIDO

■ Obudowy ECT, ECM (IP40).....	335
■ Obudowy ECT/ECM...MEDIA (IP40).....	338
■ Obudowy natynkowe hermetyczne ECH (IP65).....	343
■ Obudowy podtynkowe ECG (IP40)	345
■ Obudowy podtynkowe ECG...MEDIA (IP40)	347
■ Obudowy podtynkowe z metalowymi drzwiczkami ERP (IP40)	349
■ Obudowy podtynkowe z metalowymi drzwiczkami ERP...MEDIA (IP40)	352

System obudów pierwszej klasy ochronności SOLID GSX

■ Obudowy hermetyczne GT (IP66)	353
■ Obudowy natynkowe 4XN160 (IP 41, 42, 44) i podtynkowe 4XP160 (IP 42, 44)	362
■ Wewnętrzny system konstrukcyjny i akcesoria.....	369

System obudów drugiej i pierwszej klasy ochronności SOLID DE

■ Obudowy rozdzielnic do 125 A (IP43)	385
■ Obudowy rozdzielnic do $I_n = 1600$ A (IP43, 54, 55).....	391
■ Panele rozdzielcze i akcesoria.....	404

Obudowy metalowe inne RX, RH

■ Obudowy stojące RX-M (IP42), RX-S (IP55) z konstrukcją pod aparaturę modułową	408
■ Obudowy hermetyczne RH (IP55) z płytą montażową lub z konstrukcją pod aparaturę modułową ...	410

Wyposażenie dodatkowe obudów

■ Izolowane szyny zbiorcze IZ, IZS	412
■ Bloki rozdzielcze EDB,EDBM,EDBS, listwy rozgałęźne, zaciski	414
■ System kanałów grzebieniowych	418
■ Izolatory wsporcze INS.....	419
■ Szyny montażowe TH.....	421
■ Uniwersalne izolacyjne profile maskujące do aparatów modułowych UPO	422
■ Akcesoria do obudów - inne.....	422

Obudowy ECT, ECM

Zalety obudów ECT, ECM (IP40)

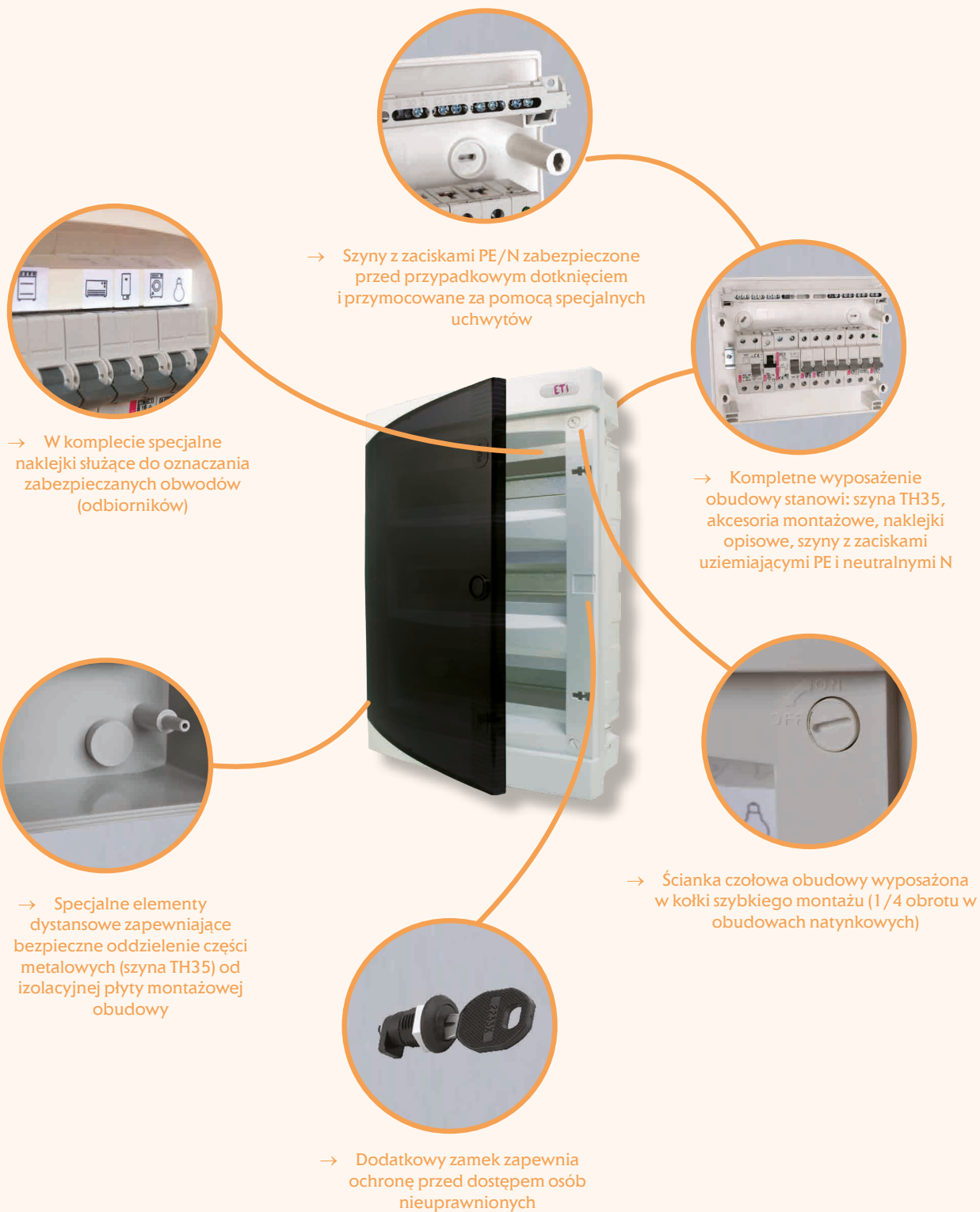

Obudowy wewnętrzne ECT i ECM

Zastosowanie - Obudowy natynkowe i podtynkowe mają zastosowanie w budownictwie mieszkaniowym i przemysłowym do montażu aparatów modułowych w celu zapewnienia odpowiedniego stopnia ochrony (IP40).

Dane techniczne

Napięcie znamionowe U_n	400 V AC
Stopień ochrony	IP40
Klasa ochronności	II □
Zakres temperatur pracy	-25°C do +60°C
Kolor	Biały (RAL 9003) Drzwi: przezroczyste lub białe
Materiał obudowy	ABS
Materiał drzwi	ABS
Zgodność z normą	PN-EN 60670-1, IEC 60670-24

Obudowy natynkowe ECT (IP40)

Typ	Nazwa wyrobu	Nr kodowy	Zaciski PE/N	Waga (kg)	Pakowanie (szt.)
ECT8PT	Obudowa natynkowa 8 mod. drzwi przezroczyste	001101000	8/8	0,60	1/5
ECT12PT	Obudowa natynkowa 12 mod. drzwi przezroczyste	001101001	10/10	0,95	1/5
ECT18PT-s	Obudowa natynkowa 18 mod. drzwi przezroczyste	001101068	15/2x6	1,21	1/5
ECT24PT-s	Obudowa natynkowa 24 mod. drzwi przezroczyste	001101069	15/2x7	1,44	1/5
ECT36PT-s	Obudowa natynkowa 36 mod. drzwi przezroczyste	001101070	28/4x6	1,97	1/5
ECT 2x18PT-s	Obudowa natynkowa 36 mod. drzwi przezroczyste	001101085	28/4x6	2,62	1/5
ECT 3x18PT-s	Obudowa natynkowa 54 mod. drzwi przezroczyste	001101042	25/3x9	2,41	1/5
ECT48PT-s	Obudowa natynkowa 48 mod. drzwi przezroczyste	001101022	28/4x6	2,45	1/5
ECT8PO	Obudowa natynkowa 8 mod. drzwi białe	001101005	8/8	0,60	1/5
ECT12PO	Obudowa natynkowa 12 mod. drzwi białe	001101006	10/10	0,95	1/5
ECT18PO-s	Obudowa natynkowa 18 mod. drzwi białe	001101071	15/2x6	1,21	1/5
ECT24PO-s	Obudowa natynkowa 24 mod. drzwi białe	001101072	15/2x7	1,44	1/5
ECT36PO-s	Obudowa natynkowa 36 mod. drzwi białe	001101073	28/4x6	1,97	1/5
ECT 2x18PO-s	Obudowa natynkowa 36 mod. drzwi białe	001101086	28/4x6	2,41	1/5
ECT 3x18PO-s	Obudowa natynkowa 54 mod. drzwi białe	001101043	25/3x9	2,62	1/5
ECT48PO-s	Obudowa natynkowa 48 mod. drzwi białe	001101023	28/4x6	2,45	1/5

s - Dzielona szyna z zaciskami neutralnymi N

Obudowy podtynkowe ECM * (IP40)

Typ	Nazwa wyrobu	Nr kodowy	Zaciski PE/N	Waga (kg)	Pakowanie (szt.)
ECM8PT	Obudowa podtynkowa 8 mod. drzwi przezroczyste	001101010	8/8	0,68	1/5
ECM12PT	Obudowa podtynkowa 12 mod. drzwi przezroczyste	001101011	10/10	0,92	1/5
ECM18PT-s	Obudowa podtynkowa 18 mod. drzwi przezroczyste	001101074	15/2x6	1,21	1/5
ECM24PT-s	Obudowa podtynkowa 24 mod. drzwi przezroczyste	001101075	15/2x7	1,34	1/5
ECM36PT-s	Obudowa podtynkowa 36 mod. drzwi przezroczyste	001101076	28/4x6	1,79	1/5
ECM 2x18PT-s	Obudowa podtynkowa 36 mod. drzwi przezroczyste	001101087	28/4x6	2,41	1/5
ECM 3x18PT-s	Obudowa podtynkowa 54 mod. drzwi przezroczyste	001101097	25/3x9	2,62	1/5
ECM8PO	Obudowa podtynkowa 8 mod. drzwi białe	001101014	8/8	0,68	1/5
ECM12PO	Obudowa podtynkowa 12 mod. drzwi białe	001101015	10/10	0,92	1/5
ECM18PO-s	Obudowa podtynkowa 18 mod. drzwi białe	001101077	15/2x6	1,21	1/5
ECM24PO-s	Obudowa podtynkowa 24 mod. drzwi białe	001101078	15/2x7	1,34	1/5
ECM36PO-s	Obudowa podtynkowa 36 mod. drzwi białe	001101079	28/4x6	1,79	1/5
ECM 2x18PO-s	Obudowa podtynkowa 36 mod. drzwi białe	001101088	28/4x6	2,41	1/5
ECM 3x18PO-s	Obudowa podtynkowa 54 mod. drzwi białe	001101098	25/3x9	2,62	1/5

s - Dzielona szyna z zaciskami neutralnymi N

* Obudowy podtynkowe ECM standardowo są wyposażone w zestaw do montażu w ścianach



ECT 2x18PT-S



ECT48PO-s



ECM18PT-S



ECM 3x18PO-s

Małe obudowy dystrybucyjne DIDO

Akcesoria do obudów ECT i ECM

Typ	Nazwa wyrobu	Nr kodowy	Waga (g)	Pakowanie (szt.)
DOOR-ECT/ECM 8PT	Drzwiczki transparentne	001101100	85	1/50
DOOR-ECT/ECM 12PT	Drzwiczki transparentne	001101101	100	1/50
DOOR-ECT/ECM 18PT	Drzwiczki transparentne	001101102	150	1/50
DOOR-ECT/ECM 24PT	Drzwiczki transparentne	001101103	230	1/50
DOOR-ECT/ECM 36PT	Drzwiczki transparentne	001101104	350	1/40
DOOR-ECT/ECM 2x18PT	Drzwiczki transparentne	001101141	360	1/40
DOOR-ECT/ECM 3x18PT	Drzwiczki transparentne	001101148	600	1/20
DOOR-ECT/ECM 48PT	Drzwiczki transparentne	001101120	460	1/30
DOOR-ECT/ECM 8PO	Drzwiczki białe	001101105	85	1/50
DOOR-ECT/ECM 12PO	Drzwiczki białe	001101106	100	1/50
DOOR-ECT/ECM 18PO	Drzwiczki białe	001101107	150	1/50
DOOR-ECT/ECM 24PO	Drzwiczki białe	001101108	230	1/50
DOOR-ECT/ECM 36PO	Drzwiczki białe	001101109	350	1/40
DOOR-ECT/ECM 2x18PO	Drzwiczki białe	001101140	360	1/40
DOOR-ECT/ECM 3x18PO	Drzwiczki białe	001101147	600	1/20
DOOR-ECT/ECM 48PO	Drzwiczki białe	001101121	460	1/30
PST-UNI*	Szyna PE/N	001101051	100	1/25
ELk2	Zamek z kluczem	001101058	20	1
MP-E	Zasłepka niewykorzystanego miejsca -biała	001101052	26	10/500

*PST-UNI do obudów >12 modułów



...PT



...PO



PST-UNI



MP-E

Rysunki wymiarowe obudów ECT i ECM

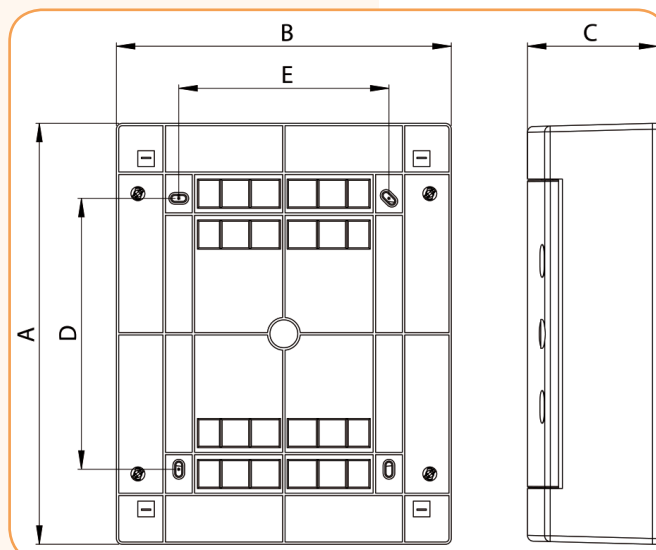
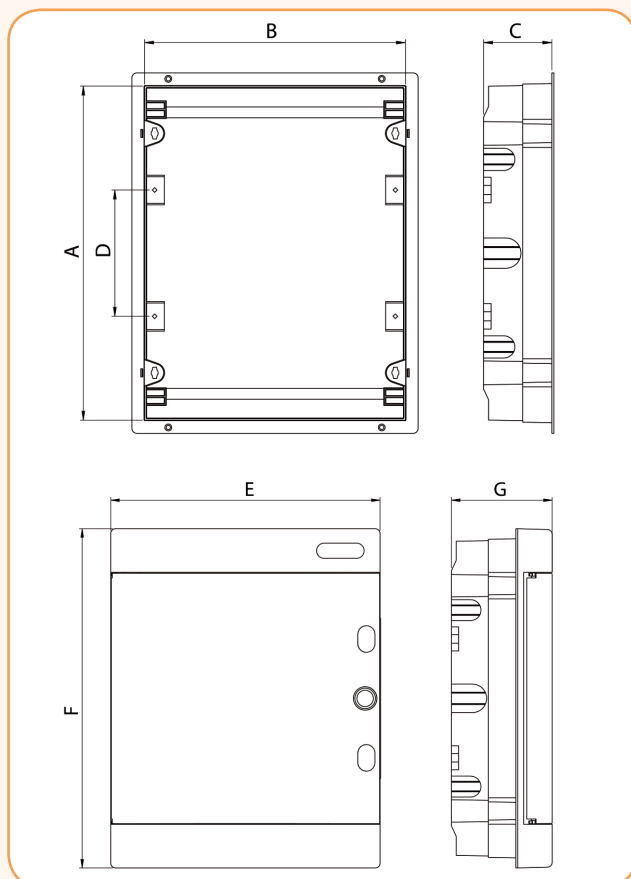

Obudowy natynkowe

Typ/Wymiar	A	B	C	D	E
ECT8PT/ECT8PO	236 mm	215 mm	102 mm	107 mm	120 mm
ECT12PT/ECT12PO	236 mm	287 mm	112 mm	107 mm	180 mm
ECT18PT-s/ECT18PO-s	236 mm	396 mm	112 mm	107 mm	289 mm
ECT24PT-s/ECT24PO-s	361 mm	287 mm	112 mm	232 mm	180 mm
ECT 2x18PT-s/ECT 2x18PO-s	361 mm	396 mm	112 mm	232 mm	289 mm
ECT36PT-s/ECT36PO-s	526 mm	287 mm	112 mm	357 mm	180 mm
ECT48PT-s/ECT48PO-s	652 mm	287 mm	112 mm	482 mm	180 mm
ECT 3x18PT-s/ECT 3x18PO-s	526 mm	396 mm	112 mm	357 mm	289 mm

Obudowy podtynkowe

Typ/Wymiar	A	B	C	D	E	F	G
ECM8PT/ECM8PO	212 mm	201 mm	68 mm	-	211 mm	232 mm	99 mm
ECM12PT/ECM12PO	212 mm	273 mm	68 mm	-	283 mm	232 mm	106 mm
ECM18PT-s/ECM18PO-s	212 mm	373 mm	68 mm	-	392 mm	232 mm	106 mm
ECM24PT-s/ECM24PO-s	336 mm	273 mm	68 mm	125 mm	283 mm	357 mm	106 mm
ECM 2x18PT-s/ECM 2x18PO-s	336 mm	373 mm	68 mm	125 mm	392 mm	357 mm	106 mm
ECM36PT-s/ECM36PO-s	460 mm	273 mm	68 mm	125 mm	283 mm	482 mm	106 mm
ECM 3x18PT-s/ECM 3x18PO-s	502 mm	373 mm	68 mm	125 mm	392 mm	522 mm	106 mm

Obudowy wewnętrzne ECT/ECM ...MEDIA

Budowa

- obudowa natynkowa lub podtynkowa biała, drzwi białe (RAL9003),
- materiał obudowy: tworzywo ABS,
- stopień ochrony IP40,
- klasa ochronności II,
- temperatura pracy -25°C /+60°C,
- napięcie znamionowe 400 V AC,
- wyposażenie obudowy MEDIA: płyta perforowana z otworami do gniazd RJ oraz gniazdko 230 V,
- możliwość wyposażenia w zamek z kluczem,

Zastosowanie - Obudowy służą do instalowania osprzętu służącego do dystrybucji sygnałów RT V oraz sieci internetowej w mieszkaniu. Identyfikacyjny wygląd obudów jak obudów elektrycznych zapewnia estetyczny wygląd.

Oznaczenia obudów:

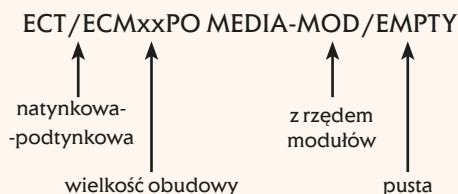

Dane techniczne

Napięcie znamionowe U _n	400 V AC
Stopień ochrony	IP40
Klasa ochronności	II
Zakres temperatur pracy	-25°C do +60°C
Kolor	Biały (RAL 9003) Drzwi: białe
Materiał obudowy	ABS
Materiał drzwi	ABS
Zgodność z normą	PN-EN 60670-1, IEC 60670-24

Obudowy wyposażone w płytę i gniazdko 230 V:

Typ	Opis	Numer	Wyposażenie	Waga (kg)	Pakowanie (szt.)
ECT24PO MEDIA	Obudowa natynkowa z płytą do RJ i gniazdkiem	001101301	Płyta montażowa PM2x12RJ (001101350) Gniazdko EGN-1BZ/00 (001101358)	1,53	1/5
ECT36PO MEDIA	Obudowa natynkowa z płytą do RJ i gniazdkiem	001101303	Płyta montażowa PM3x12RJ (001101351) Gniazdko EGN-1BZ/00 (001101358)	2,09	1/5
ECM24PO MEDIA	Obudowa podtynkowa z płytą do RJ i gniazdkiem	001101305	Płyta montażowa PM2x12RJ (001101350) Gniazdko EGN-1BZ/00 (001101358)	1,41	1/5
ECM36PO MEDIA	Obudowa podtynkowa z płytą do RJ i gniazdkiem	001101307	Płyta montażowa PM3x12RJ (001101351) Gniazdko EGN-1BZ/00 (001101358)	1,84	1/5
ECT 2X18PO MEDIA	Obudowa natynkowa z płytą do RJ i gniazdkiem	001101309	Płyta montażowa PM2x18RJ (001101352) Gniazdko EGN-1BZ/00 (001101358)	2,30	1/5
ECM 2X18PO MEDIA	Obudowa podtynkowa z płytą do RJ i gniazdkiem	001101311	Płyta montażowa PM2x18RJ (001101352) Gniazdko EGN-1BZ/00 (001101358)	1,94	1/5

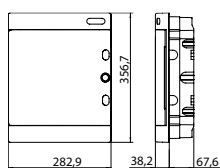

ECM24PO MEDIA

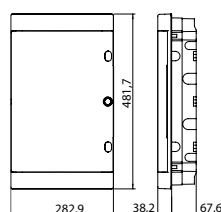

ECM36PO MEDIA

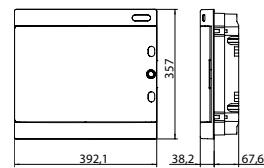

ECT 2X18PO MEDIA

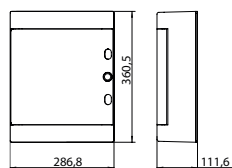

ECT24PO MEDIA

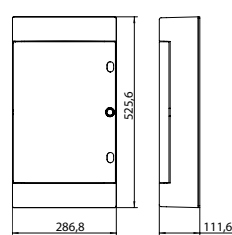

ECT36PO MEDIA

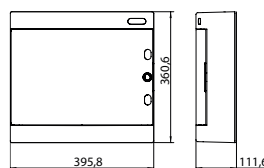

ECT 2X18PO MEDIA

Małe obudowy dystrybucyjne DIDO

Obudowy wyposażone w płytę i gniazdko 230 V

Typ	Opis	Numer	Wyposażenie	Waga (kg)	Pakowanie (szt.)
ECT 3X18PO MEDIA	Obudowa natynkowa z płytą do RJ i gniazdkiem	001101314	Płyta montażowa PM3x18RJ (001101353) Gniazdko EGN-1BZ/00 (001101358)	2,78	1/5
ECT 3X18PO MEDIA-MOD	Obudowa natynkowa z płytą do RJ i gniazdkiem + 1 rząd modułówka	001101315	1xPłyta montażowa PM2x18RJ (001101352) 1xGniazdko EGN-1BZ/00 (001101358) 1xSzyna TH	2,82	1/5
ECM 3X18PO MEDIA	Obudowa podtynkowa z płytą do RJ i gniazdkiem	001101318	Płyta montażowa PM3x18RJ (001101353) Gniazdko EGN-1BZ/00 (001101358)	2,48	1/5
ECM 3X18PO MEDIA-MOD	Obudowa podtynkowa z płytą do RJ i gniazdkiem + 1 rząd modułówka	001101319	1xPłyta montażowa PM2x18RJ (001101352) 1xGniazdko EGN-1BZ/00 (001101358) 1xSzyna TH	2,49	1/5

Obudowa EC...PO MEDIA : obudowa z drzwiami białymi wyposażona w perforowaną płytę montażową PM...RJ wraz z gniazdkiem zasilającym EGN-1BZ/00 230 V. Płyta montażowa przystosowana jest do zamontowania modułów RJ45 i uchwytów do złączy F-G. Do płyty przykręcone jest gniazdko 230 V do zasilenia urządzeń multimedialnych (router-y, switch-e itp.). W razie potrzeby istnieje możliwość zamontowania przez użytkownika dodatkowych gniazdek 230 V.

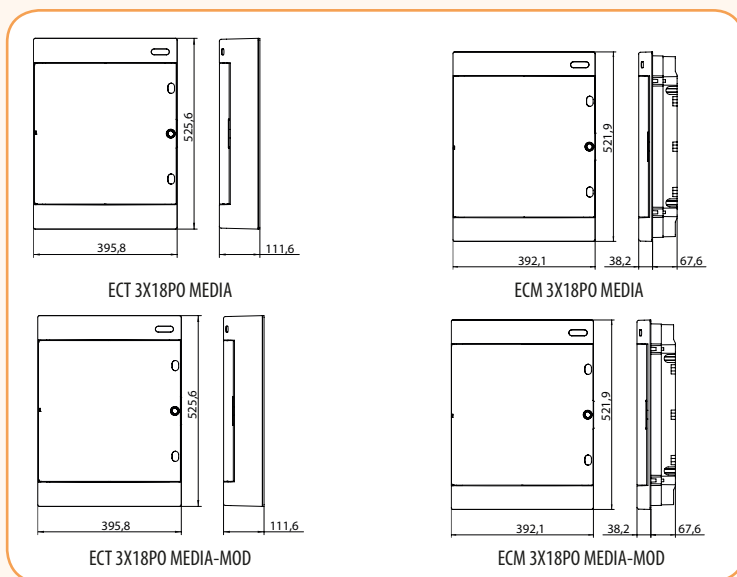

Obudowy puste:

Typ	Opis	Numer	Wyposażenie	Waga (kg)	Pakowanie (szt.)
ECT24PO MEDIA/EMPTY	Obudowa natynkowa pusta	001101300	001101350 001101354	0,97	1/5
ECT36PO MEDIA/EMPTY	Obudowa natynkowa pusta	001101302	001101351 001101355	1,35	1/5
ECM24PO MEDIA/EMPTY	Obudowa podtynkowa pusta	001101304	001101350 001101354	0,86	1/5
ECM36PO MEDIA/EMPTY	Obudowa podtynkowa pusta	001101306	001101351 001101355	1,10	1/5

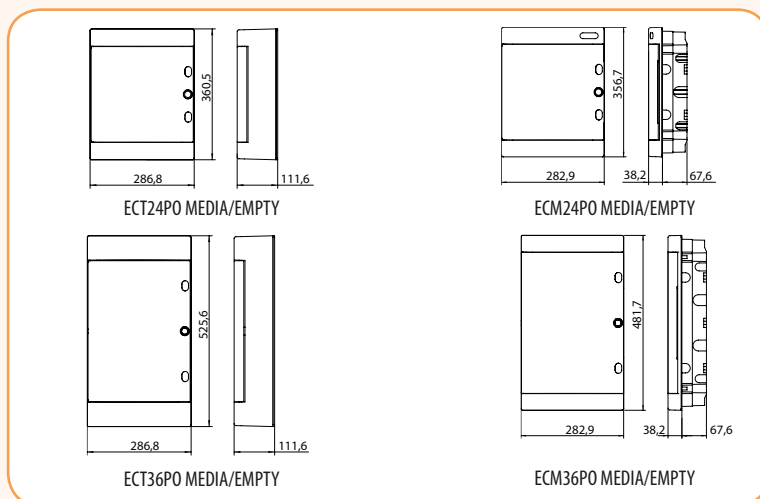

Obudowy puste

Typ	Opis	Numer kodowy	Do zastosowania płyta montażowa	Waga (kg)	Pakowanie (szt.)
ECT 2X18PO MEDIA/EMPTY	Obudowa natynkowa pusta	001101308	001101352 001101356	1,49	1/5
ECM 2X18PO MEDIA/EMPTY	Obudowa podtynkowa pusta	001101310	001101352 001101356	1,12	1/5
ECT 3X18PO MEDIA/EMPTY	Obudowa natynkowa pusta	001101312	001101353 001101357	1,71	1/5
ECT 3X18PO MEDIA-MOD/EMPTY	Obudowa natynkowa pusta+1 rząd modułowa	001101313	001101352 001101356	1,78	1/5
ECM 3X18PO MEDIA/EMPTY	Obudowa podtynkowa pusta	001101316	001101353 001101357	1,41	1/5
ECM 3X18PO MEDIA-MOD/EMPTY	Obudowa podtynkowa pusta+1 rząd modułowa	001101317	001101352 001101356	1,44	1/5

Obudowa EC...PO MEDIA/EMPTY : pusta obudowa z drzwiami białymi przeznaczona do zamontowania płyty montażowej oraz osprzętu multimedialnego.

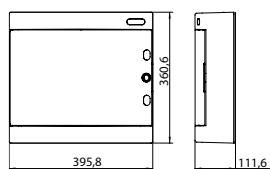

ECT 2X18PO MEDIA/EMPTY

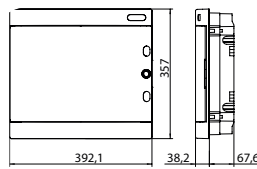

ECM 2X18PO MEDIA/EMPTY

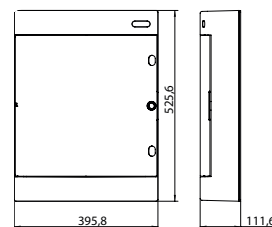

ECT 3X18PO MEDIA/EMPTY

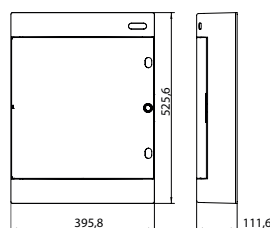

ECT 3X18PO MEDIA-MOD/EMPTY

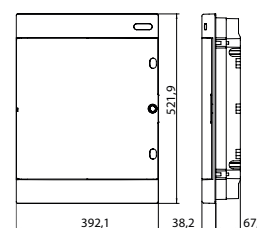

ECM 3X18PO MEDIA/EMPTY

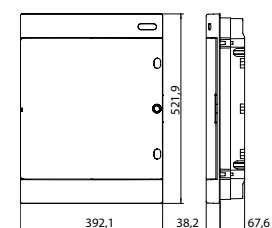

ECM 3X18PO MEDIA-MOD/EMPTY

Płyty montażowe:

Typ	Numer kodowy	Opis	Ilość otworów do RJ	Ilość miejsc pod gniazdko 230 V	Waga (kg)	Pakowanie (szt.)
PM2x12RJ	001101350	Płyta perforowana do gniazd RJ i gniazdka 230 V	4	3	0,55	1/10
PM3x12RJ	001101351	Płyta perforowana do gniazd RJ i gniazdka 230 V	4	3	0,74	1/10
PM2x18RJ	001101352	Płyta perforowana do gniazd RJ i gniazdka 230 V	8	4	0,83	1/10
PM3x18RJ	001101353	Płyta perforowana do gniazd RJ i gniazdka 230 V	8	4	1,10	1/10

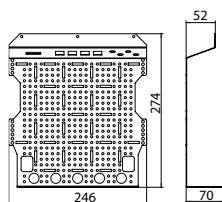
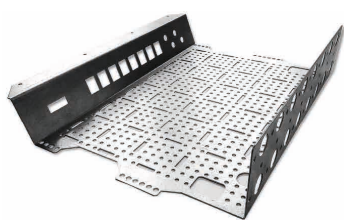

PM2x12RJ

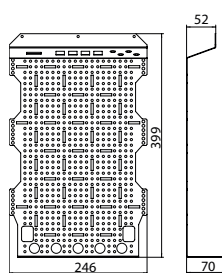

PM3x12RJ

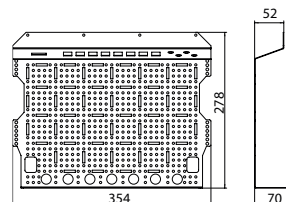

PM2x18RJ

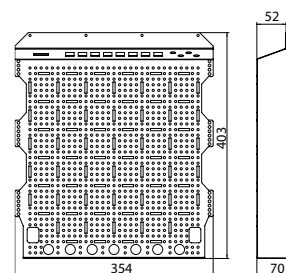

PM3x18RJ

Małe obudowy dystrybucyjne DIDO

Płyty montażowe:

Typ	Opis	Numer kodowy	Ilość otworów do RJ	Ilość miejsc pod gniazdko 230 V	Waga (kg)	Pakowanie (szt.)
PM2x12G	Płyta perforowana zagięta do gniazdka 230 V	001101354	—	3	0,44	1/10
PM3x12G	Płyta perforowana zagięta do gniazdka 230 V	001101355	—	3	0,63	1/10
PM2x18G	Płyta perforowana zagięta do gniazdka 230 V	001101356	—	4	0,74	1/10
PM3x18G	Płyta perforowana zagięta do gniazdka 230 V	001101357	—	4	1,03	1/10

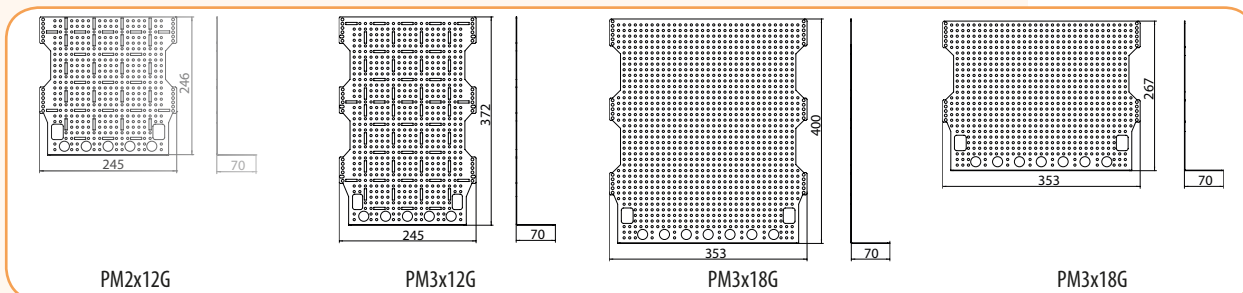
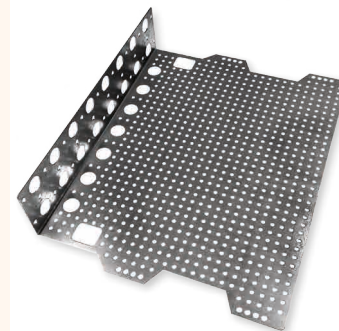

Akcesoria

Typ	Nr kodowy	Opis	Waga (kg)	Pakowanie (szt.)
ELK2	001101058	Zamek + 2 klucze do ECT/ECM	0,020	1
EGN-1BZ/00	001101358	Gniazdko natynkowe z uziemieniem zestawem montażowym	0,056	1/10
EAN-25185	001101363	Adapter na szynę DIN dla 2 modułów (RJ45 lub DN-BLIND-F), metal	0,046	1/10
EAN-25184	001101362	Adapter na szynę DIN dla 1 modułu (RJ45 lub DN-BLIND-F), metal	0,023	1/20
EDN-93705	001101366	Obudowa dla modułów 6x (ew.12) moduły RJ45 biały	0,159	1/40
EDN-93502-RJ45-1	001101367	Moduł RJ45 kat. 5e UTP beznarzędziowy	0,06	1/25
EDN-BLIND-F	001101365	Uchwyt dla złącza typu F-G, niewyposażony	0,02	1/100
EDN-9310-01	001101361	Obudowa do światłowodu 2x SC simplex biały	0,046	1/35
ETN-PM8	001101364	Panel modułowy 8x keystone do montażu na płycie	0,165	1/10
EDN-96003-APC-S	001101359	Adapter SC/SC APC SM simplex zielony	0,004	1/50
EDK-29221-02-APC	001101360	Pigtail światłowodowy OS2 SC/APC 2m	0,005	1/12
EGN-1BS/00	001101368	Gniazdko shuko 230 V z zestawem montażowym	0,056	1/12
EDN-BLIND-LC	001101390	Adapter RJ45 do złącza LC	0,0019	1
EDN-96003-1APC	001101391	Adapter SC duplex SM APC	0,01	1/24



Rysunki wymiarowe obudów ECT/ECM...MEDIA

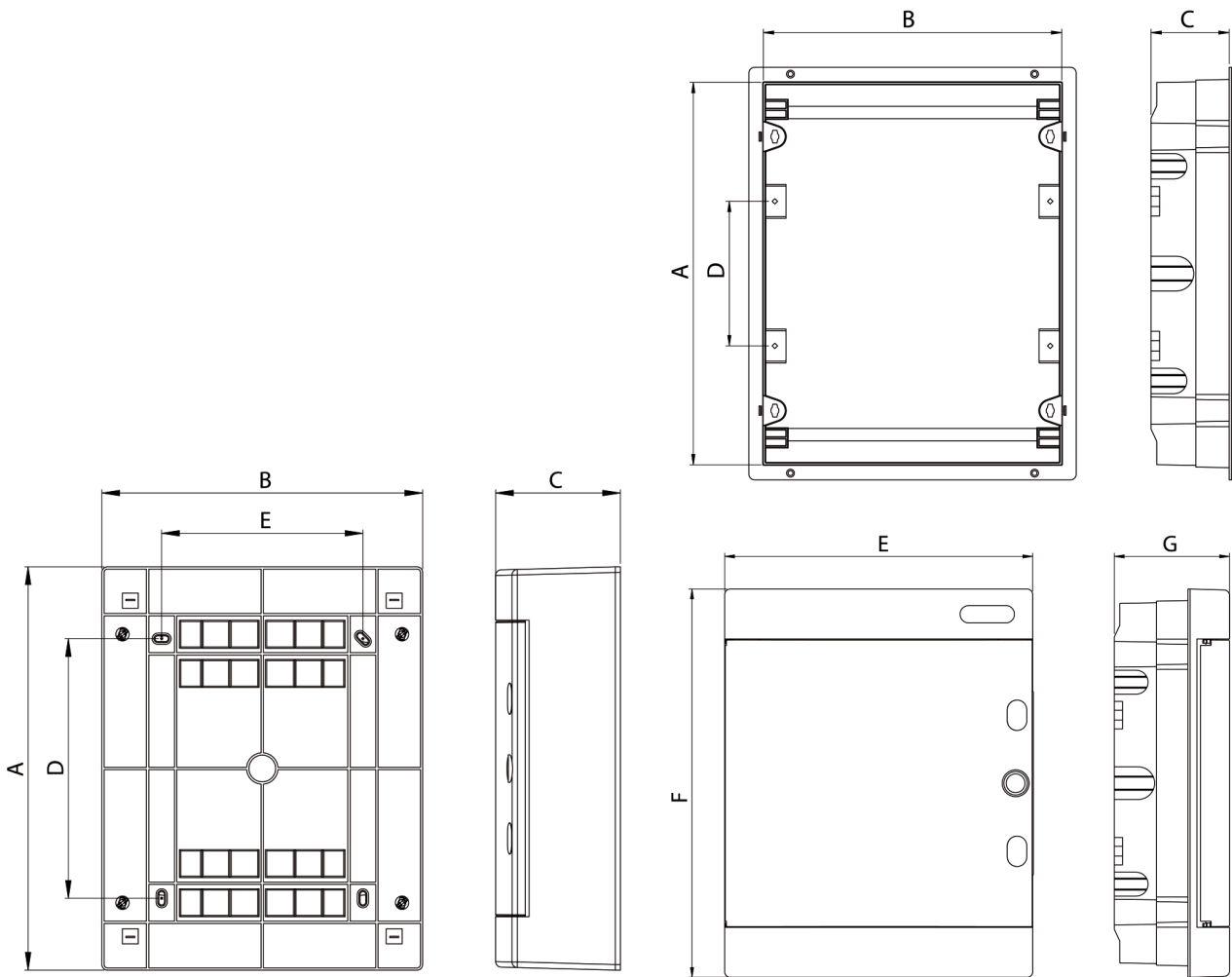

Obudowy natynkowe

Typ/Wymiar	A	B	C	D	E
ECT24PO...MEDIA	361 mm	287 mm	112 mm	232 mm	180 mm
ECT 2x18PO...MEDIA	361 mm	396 mm	112 mm	232 mm	289 mm
ECT36PO...MEDIA	526 mm	287 mm	112 mm	357 mm	180 mm
ECT 3x18PO...MEDIA	526 mm	396 mm	112 mm	357 mm	289 mm

Obudowy podtynkowe

Typ/Wymiar	A	B	C	D	E	F	G
ECM24PO...MEDIA	336 mm	273 mm	68 mm	125 mm	283 mm	357 mm	106 mm
ECM 2x18PO...MEDIA	336 mm	373 mm	68 mm	125 mm	392 mm	357 mm	106 mm
ECM36PO...MEDIA	460 mm	273 mm	68 mm	125 mm	283 mm	482 mm	106 mm
ECM 3x18PO...MEDIA	502 mm	373 mm	68 mm	125 mm	392 mm	522 mm	106 mm

Obudowy natynkowe hermetyczne ECH

Zalety obudów natynkowych hermetycznych ECH (IP65)

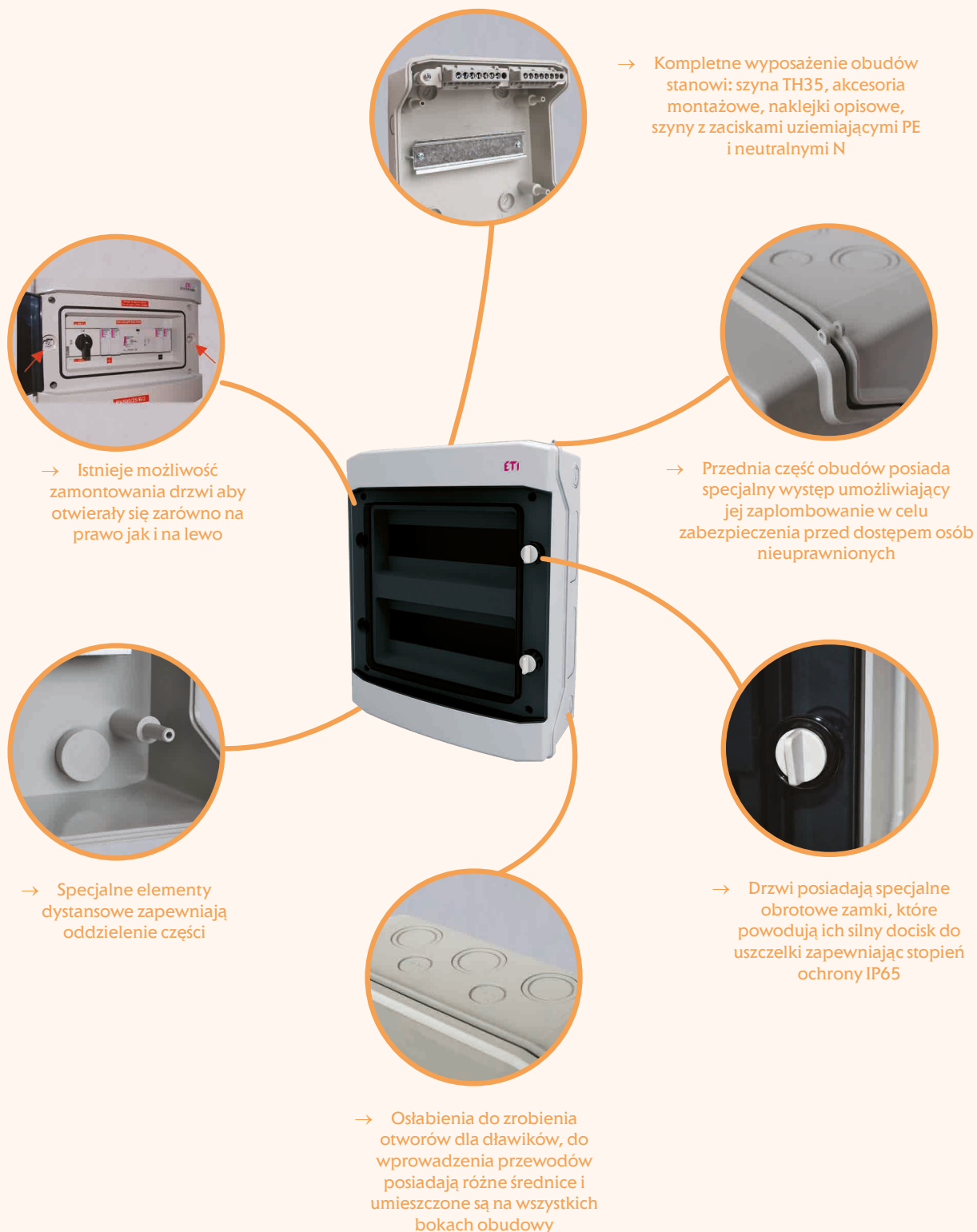

Obudowy natynkowe hermetyczne ECH (IP65)

Zalety:

- stopień ochrony IP65,
- nowoczesne wzornictwo, estetyczny wygląd,
- regulowana głębokość położenia szyny montażowej TH35,
- kompletność wykonania (w komplecie z zaciskami N/PE),
- odporność na promieniowanie UV,
- wysoka wytrzymałość mechaniczna,
- przetłoczenia pod dławiki,
- możliwość wyposażenia w zamek z kluczykiem,
- łatwość i szybkość montażu,
- możliwość plombowania.

Zastosowanie - Obudowy natynkowe hermetyczne mają zastosowanie w budownictwie mieszkaniowym i przemysłowym do montażu aparatury modułowej w celu zapewnienia odpowiedniego stopnia ochrony aparatury (IP65) przed wilgocią i innymi zanieczyszczeniami.

Dane techniczne

Stopień ochrony	IP65
Klasa ochronności	II □
Odporność mechaniczna	IK07
Napięcie robocze	400 V AC, 1000 V DC
Zakres temperatur pracy	-25°C do +60°C
Kolor	Jasnoszary (RAL 7035)
Materiał obudowy	ASA
Materiał drzwi	Poliwęglan
Zgodność z normą	PN-IEC 60670-24

Obudowy hermetyczne ECH (IP65)

Typ	Nazwa wyrobu	Nr kodowy	Zaciski PE/N	Waga (kg)	Pakowanie (szt.)
ECH-4G	Obudowa 4 mod. drzwi przezroczyste IP-65	001101060	4/4	0,46	1/5
ECH-8G	Obudowa 8 mod. drzwi przezroczyste IP-65	001101061	8/8	0,68	1/5
ECH-12PT	Obudowa 12 mod. drzwi przezroczyste IP-65	001101062	10/10	1,24	1/5
ECH-24PT-s	Obudowa 24 mod. drzwi przezroczyste IP-65 dzielony zacisk N	001101067	15/2x7	1,7	1/5
ECH-36PT-s	Obudowa 36 mod. drzwi przezroczyste IP-65 dzielony zacisk N	001101080	28/4x6	2,31	1/5

Akcesoria

Akcesoria obudów hermetycznych ECH

Typ	Nazwa wyrobu	Nr kodowy	Waga (g)	Pakowanie (szt.)
ECH-Lk2	Zamek z kluczem do ECH	001101090	17	1
PST-UNI*	Szyna PE/N (ø 5,5 mm ²)	001101051	100	1/25
MP-ECH	Zaślepka niewykorzystanego miejsca - szara	001101053	20	10/500

*PST-UNI do obudów >12modułów



ECH-Lk2

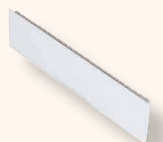

MP-ECH

Rysunki wymiarowe obudów ECH

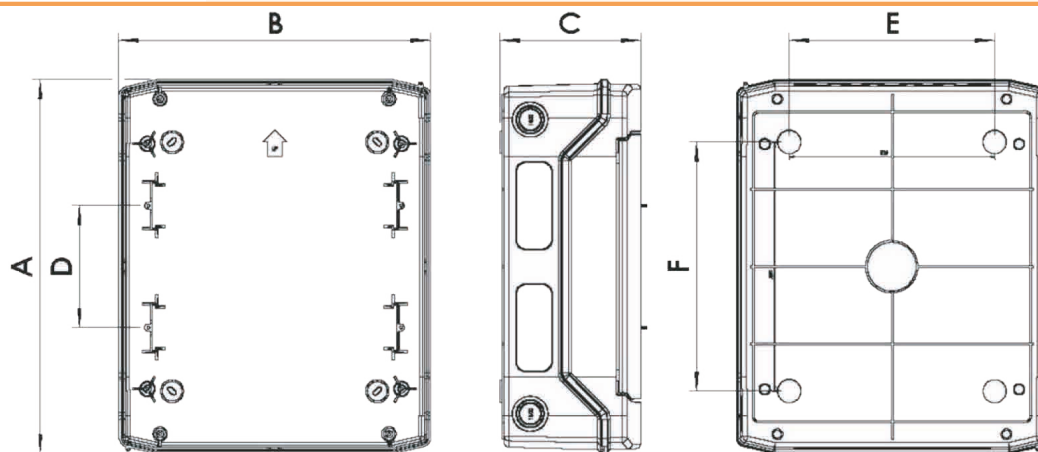

Typ/ Wymiary	A	B	C	D	E	F	Typ/ Wymiary	A	B	C	D	E	F
ECH-4G	201 mm	128 mm	120 mm	-	78 mm	111 mm	ECH-24PT-s	384 mm	319 mm	144 mm	125 mm	210 mm	255 mm
ECH-8G	201 mm	202 mm	120 mm	-	100 mm	140 mm	ECH-36PT-s	535 mm	319 mm	144 mm	125 mm	210 mm	380 mm
ECH-12PT	256 mm	319 mm	144 mm	-	210 mm	130 mm							

Obudowy podtynkowe ECG

Zalety obudów podtynkowych ECG



Obudowy podtynkowe ECG

Zalety:

- II - ga klasa ochronności,
- W komplecie z listwą PE/N,
- Łatwy montaż (zarówno w ścianie jak i w płytach gips-karton),
- W komplecie tekturowa przesłona chroniąca obudowę podczas tynkowania,
- Demontowalne przesłony wprowadzeniowe,
- Drzwi otwierane na prawo lub lewo (szybka i łatwa zmiana),
- Głębokość części tylnej - 87 mm.

Zastosowanie - Obudowy podtynkowe mają zastosowanie w budownictwie mieszkaniowym, biurach, szkołach i budownictwie przemysłowym do montażu aparatury modułowej w celu zapewnienia odpowiedniego stopnia ochrony aparatury (IP40). Obudowy wnetrzowe.

Dane techniczne

Napięcie znamionowe Un	400 V AC
Klasa ochronności	II
Zakres temperatur pracy	od -20°C do + 60°C
Kolor	Biała (RAL 9003)
Stopień ochrony	IP40
Zgodność z normami	PN-IEC 60670-1:2002+A1:2011 PN-IEC 60670-24:2011

Obudowy wnetrzowe podtynkowe z metalowymi drzwiczkami (IP40)

Typ	Opis	Nr kodowy	Wymiary wnetki (szer. x wys. x głęb.)	Zaciski PE/N	Waga (kg)	Pakowanie (szt.)
ECG14	Obudowa podtynkowa 12+2 mod. drzwi białe metalowe	001101025	306 x 274 x 87	10/10	2,0	1
ECG28	Obudowa podtynkowa 24+4 mod. drzwi białe metalowe	001101026	306 x 399 x 87	13/13	2,5	1
ECG42	Obudowa podtynkowa 36+6 mod. drzwi białe metalowe	001101027	306 x 549 x 87	15/15	3,0	1
ECG56	Obudowa podtynkowa 48+8 mod. drzwi białe metalowe	001101028	306 x 673 x 87	20/20	3,5	1

Tył obudowy - tworzywo samogasnące o odporności na wysoką temperaturę i żar 650°C

Obudowy wnetrzowe podtynkowe z transparentnymi drzwiczkami (IP40)

Typ	Opis	Nr kodowy	Wymiary wnetki (szer. x wys. x głęb.)	Zaciski PE/N	Waga (kg)	Pakowanie (szt.)
ECG14PT	Obudowa podtynkowa 12+2 mod. drzwi tworzywowe transparentne	001101180	306 x 274 x 87	10/10	2,0	1
ECG28PT	Obudowa podtynkowa 24+4 mod. drzwi tworzywowe transparentne	001101181	306 x 399 x 87	13/13	2,5	1
ECG42PT	Obudowa podtynkowa 36+6 mod. drzwi tworzywowe transparentne	001101182	306 x 549 x 87	15/15	3,0	1

Tył obudowy - tworzywo samogasnące o odporności na wysoką temperaturę i żar 650°C

Obudowy wnetrzowe podtynkowe z białymi drzwiczkami (IP40)

Typ	Opis	Nr kodowy	Wymiary wnetki (szer. x wys. x głęb.)	Zaciski PE/N	Waga (kg)	Pakowanie (szt.)
ECG14PO	Obudowa podtynkowa 12+2 mod. drzwi tworzywowe białe	001101183	306 x 274 x 87	10/10	2,0	1
ECG28PO	Obudowa podtynkowa 24+4 mod. drzwi tworzywowe białe	001101184	306 x 399 x 87	13/13	2,5	1
ECG42PO	Obudowa podtynkowa 36+6 mod. drzwi tworzywowe białe	001101185	306 x 549 x 87	15/15	3,0	1

Tył obudowy - tworzywo samogasnące o odporności na wysoką temperaturę i żar 650°C



Obudowy podtynkowe ECG...MEDIA

Zastosowanie - Obudowy są uzupełnieniem oferty obudów serii ECG... MEDIA i są dedykowane do instalacji w aparatury teletechnicznej (router-y, rozdzielacze sygnału tv, itp.). Obudowa wyposażona jest w płytę montażową perforowaną, zestaw uchwyty do płyty gipsowo-kartonowej, zestaw uchwyty do montażu we wnęce oraz ramkę z metalowymi drzwiczkami z zatraskowym zamknięciem. W razie konieczności dodatkowo można zastosować zamek z kluczem ECGLK (np. w przypadku konieczności ograniczenia dostępu). Perforacja płyty umożliwia montaż dowolnego typu osprzętu teletechnicznego. Wymiary zgodne z typoszeregiem obudów ECG.

Dane techniczne

Zakres temperatur pracy	od -20°C do + 60°C
Kolor	Biała (RAL 9003)
Stopień ochrony	IP40
Zgodność z normami	PN-IEC 60670-1:2002+A1:2011 PN-IEC 60670-24:2011

Obudowy wewnętrzne podtynkowe ECG...MEDIA (IP40)

Typ	Opis	Nr kodowy	Wymiary wnętrza (szer. x wys. x głęb.)	Waga (kg)	Pakowanie (szt.)
ECG14MEDIA	Obudowa podtynkowa multimedia drzwi metalowe białe	001101152	306 x 274 x 87	2,0	1
ECG28MEDIA	Obudowa podtynkowa multimedia drzwi metalowe białe	001101153	306 x 399 x 87	2,5	1
ECG42MEDIA	Obudowa podtynkowa multimedia drzwi metalowe białe	001101154	306 x 549 x 87	3,0	1
ECG56MEDIA	Obudowa podtynkowa multimedia drzwi metalowe białe	001101155	306 x 673 x 87	3,5	1

Tył obudowy - tworzywo samogasnące o odporności na wysoką temperaturę i żar 650°C

Obudowy wewnętrzne podtynkowe ECG...MEDIAPT (IP40)

Typ	Opis	Nr kodowy	Wymiary wnętrza (szer. x wys. x głęb.)	Waga (kg)	Pakowanie (szt.)
ECG14MEDIAPT	Obudowa podtynkowa multimedia drzwi tworzywowe transparentne	001101186	306 x 274 x 87	2,0	1
ECG28MEDIAPT	Obudowa podtynkowa multimedia drzwi tworzywowe transparentne	001101187	306 x 399 x 87	2,5	1
ECG42MEDIAPT	Obudowa podtynkowa multimedia drzwi tworzywowe transparentne	001101188	306 x 549 x 87	3,0	1

Tył obudowy - tworzywo samogasnące o odporności na wysoką temperaturę i żar 650°C

Obudowy wewnętrzne podtynkowe ECG...MEDIAP0 (IP40)

Typ	Opis	Nr kodowy	Wymiary wnętrza (szer. x wys. x głęb.)	Waga (kg)	Pakowanie (szt.)
ECG14MEDIAP0	Obudowa podtynkowa multimedia drzwi tworzywowe białe	001101189	306 x 274 x 87	2,0	1
ECG28MEDIAP0	Obudowa podtynkowa multimedia drzwi tworzywowe białe	001101190	306 x 399 x 87	2,5	1
ECG42MEDIAP0	Obudowa podtynkowa multimedia drzwi tworzywowe białe	001101191	306 x 549 x 87	3,0	1

Tył obudowy - tworzywo samogasnące o odporności na wysoką temperaturę i żar 650°C

Obudowy wewnętrzne podtynkowe ECG...MEDIAP1 (IP40)

Typ	Opis	Nr kodowy	Wymiary wnętrza (szer. x wys. x głęb.)	Waga (kg)	Pakowanie (szt.)
ECG14MEDIAP1	Obudowa podtynkowa multimedia drzwi białe metalowe ze szczelinami	001101156	306 x 274 x 87	2,0	1
ECG28MEDIAP1	Obudowa podtynkowa multimedia drzwi białe metalowe ze szczelinami	001101157	306 x 399 x 87	2,5	1
ECG42MEDIAP1	Obudowa podtynkowa multimedia drzwi białe metalowe ze szczelinami	001101158	306 x 549 x 87	3,0	1
ECG56MEDIAP1	Obudowa podtynkowa multimedia drzwi białe metalowe ze szczelinami	001101159	306 x 673 x 87	3,5	1

Obudowy ECG...MEDIAP1 ze szczelinami w drzwiach ułatwiający łączność WiFi. Tył obudowy - tworzywo samogasnące o odporności na wysoką temperaturę i żar 650°C

*możliwość zastosowania odpowiednich płyt montażowych RJ lub G, np.: PM2x12RJ (001101350) lub PM2x12G (001101354))

Aksesoria do obudów ECG i ECG...MEDIA

Typ	Opis	Nr kodowy	Waga (g)	Pakowanie (szt.)
ECGLK-m	Zamek metalowy, 2 kluczyki	001101151	60	1
ECGGBR	Uchwyt łączący (2szt. = 1kpl.)	001101175	10	1

Zalety:

- Łatwy montaż (zarówno w ścianie jak i w płytach gips-karton)
- W komplecie tekturowa przesłona chroniąca obudowę podczas tynkowania
- Demontowalne przesłony wprowadzeniowe
- Drzwi otwierane na prawo lub lewo (szybka i łatwa zmiana)\Głębokość części tylnej - 87 mm
- Perforowana płyta montażowa



Rysunki wymiarowe obudów ECG..., ECG...MEDIA

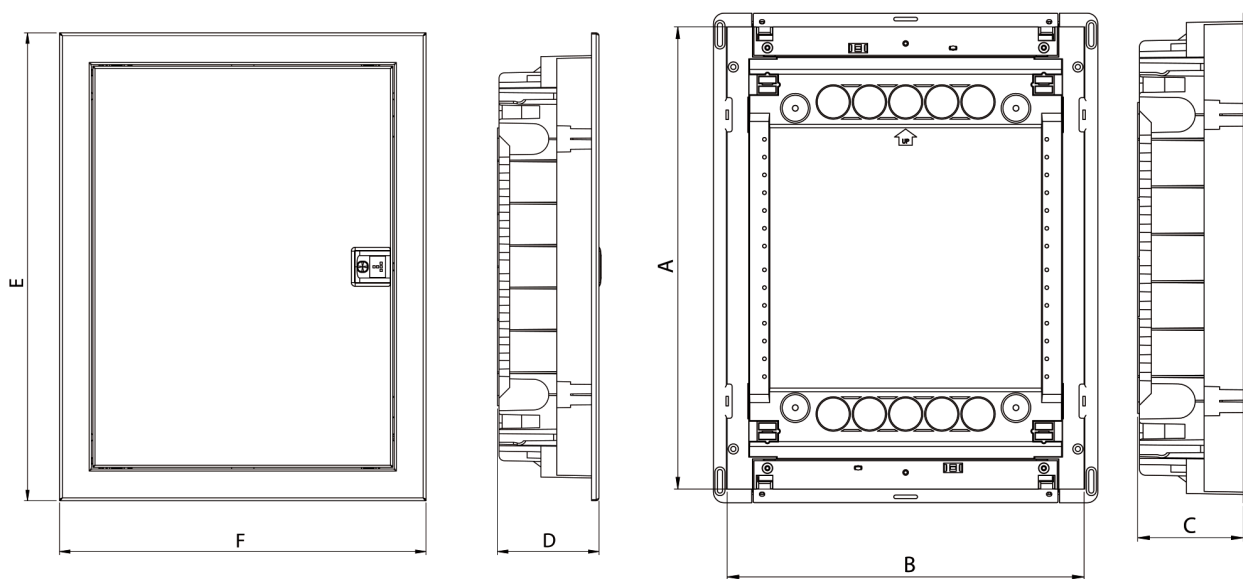

Typ/Wymiary	A	B	C	D	E	F	Pd*
ECG14	274 mm	306 mm	87 mm	96 mm	317 mm	346 mm	31 W
ECG28	399 mm	306 mm	87 mm	96 mm	442 mm	346 mm	40 W
ECG42	549 mm	306 mm	87 mm	96 mm	592 mm	346 mm	50 W
ECG56	673 mm	306 mm	87 mm	96 mm	717 mm	346 mm	60 W

*Pd - dopuszczalne straty mocy zastosowanych aparatów

Obudowy podtynkowe z metalowymi drzwiczkami ERP

Obudowy podtynkowe z metalowymi drzwiczkami ERP (IP40)

Zastosowanie - Obudowy podtynkowe mają zastosowanie w budownictwie mieszkaniowym i przemysłowym do montażu aparatury modułowej w celu zapewnienie odpowiedniego stopnia ochrony aparatury. Obudowa z zamkiem i kluczykiem uniemożliwia dostęp dla osób niepowołanych.

Dane techniczne

Stopień ochrony zatrzask/zamek drzwi	IP40
Klasa ochronności	II □
Odporność mechaniczna	IK08
Napięcie izolacji	500 V AC
Zakres temperatur pracy	-25°C do +60°C
Kolor	Biały (RAL 9016)
Zgodność z normą	PN-EN 62208:2011

Uwaga: Rysunki wymiarowe obudów ERP znajdują się na stronie 350

Sposób oznaczania :

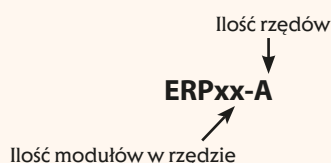

Obudowy podtynkowe z metalowymi drzwiczkami ERP

Typ	Nazwa wyrobu	Nr kodowy	Ilość rzędów	Ilość modułów	Zaciski PE/N	Waga (kg)	Pakowanie (szt.)
ERP12-1	Obudowa rozdzielnic p/t	001101200	1	12	11/11	2,1	1
ERP12-2	Obudowa rozdzielnic p/t	001101202	2	24	1x24/2x11	3,3	1
ERP12-3	Obudowa rozdzielnic p/t	001101204	3	36	1x24/3x11	4,3	1
ERP12-4	Obudowa rozdzielnic p/t	001101206	4	48	1x24/4x11	5,2	1
ERP12-5	Obudowa rozdzielnic p/t	001101298	5	60	1x24/6x11	5,75	1
ERP12-6	Obudowa rozdzielnic p/t	001101299	6	72	1x24/6x11	6,65	1
ERP18-1	Obudowa rozdzielnic p/t	001101208	1	18	11/11	4	1
ERP18-2	Obudowa rozdzielnic p/t	001101210	2	36	1x24/2x11	5,5	1
ERP18-3	Obudowa rozdzielnic p/t	001101212	3	54	1x24/3x11	6,8	1
ERP18-4	Obudowa rozdzielnic p/t	001101214	4	72	1x24/4x11	8,2	1
ERP18-5	Obudowa rozdzielnic p/t	001101216	5	90	2x24/5x11	9,6	1
ERP18-6	Obudowa rozdzielnic p/t	001101218	6	108	2x24/6x11	11	1
ERP24-2	Obudowa rozdzielnic p/t	001101293	2	48	1x24/2x11	5,4	1
ERP24-3	Obudowa rozdzielnic p/t	001101294	3	72	1x24/3x11	7,1	1
ERP24-4	Obudowa rozdzielnic p/t	001101295	4	96	2x24/4x11	8,8	1
ERP24-5	Obudowa rozdzielnic p/t	001101296	5	120	3x24/4x11	10,4	1
ERP24-6	Obudowa rozdzielnic p/t	001101297	6	144	3x24/4x11	12,0	1

Zalety:

- II - ga klasa ochronności,
- W komplecie z listwą PE/N,
- Dużo miejsca na oprzewodowanie (głębokość 120 mm),
- Drzwi metalowe,
- Zasupek przepustów,
- Osobna maskownica dla każdego rzędu aparatów.



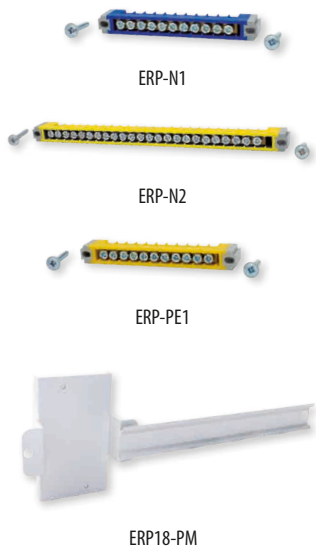

Akcesoria do obudów z metalowymi drzwiczkami ERP

Typ	Nazwa wyrobu	Nr kodowy	Waga (kg)	Pakowanie (szt.)
EPLMB	Zaslepka pod wkręt	001101278	0,007	100
ELK-ERP	Zamek z kluczem	001101279	0,056	1/10
ELP	Zatrząsk	001101280	0,012	1/10
ERP-N1	Listwa N 11 mod. (Niebieska)	001101281	0,044	1/10
ERP-N2	Listwa N 24 mod. (Niebieska)	001101282	0,090	1/10
ERP-PE1	Listwa PE 11 mod. (Żółta)	001101283	0,044	1/10
ERP-PE2	Listwa PE 24 mod. (Żółta)	001101284	0,090	1/10
ERP12-PM	Płyta montażowa do EB2S/ED2S 160 3p	001101285	0,220	1
ERP18-PM	Płyta montażowa do EB2S/ED2S 160 3p	001101286	0,250	1
ERP24-PM	Płyta montażowa do EB2S/ED2S 160 3p	001101287	0,345	1

Rysunki wymiarowe obudów ERP

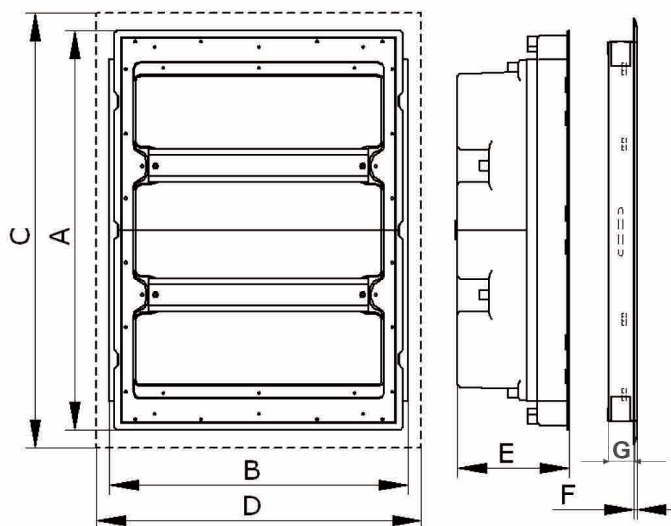

Typ/Wymiary	A	B	C	D	E	F	G	H
ERP12-1	27 0 mm	288 mm	306 mm	326 mm	113 mm	4 mm	25 mm	2 x 5
ERP12-2	412 mm	288 mm	448 mm	326 mm	120 mm	4 mm	25 mm	2x11
ERP12-3	548 mm	288 mm	584 mm	326 mm	120 mm	4 mm	25 mm	4x11
ERP12-4	684 mm	288 mm	720 mm	326 mm	120 mm	4 mm	25 mm	4x11
ERP12-5	809 mm	288 mm	845 mm	326 mm	120 mm	4 mm	25 mm	6x12, 1x24
ERP12-6	943 mm	288 mm	980 mm	326 mm	120 mm	4 mm	25 mm	6x12, 1x24
ERP18-1	275 mm	418 mm	306 mm	451 mm	120 mm	6 mm	25 mm	2x11
ERP18-2	407 mm	418 mm	447 mm	451 mm	120 mm	6 mm	25 mm	3x11
ERP18-3	541 mm	418 mm	581 mm	451 mm	120 mm	6 mm	25 mm	3x11, 1x24
ERP18-4	675 mm	418 mm	715 mm	451 mm	120 mm	6 mm	25 mm	4x11, 1x24
ERP18-5	809 mm	418 mm	849 mm	451 mm	120 mm	6 mm	25 mm	5x11, 2x24
ERP18-6	943 mm	418 mm	983 mm	451 mm	120 mm	6 mm	25 mm	6x11, 2x24
ERP24-2	465 mm	542 mm	507 mm	575 mm	120 mm	6 mm	25 mm	1x24, 2x11
ERP24-3	600 mm	542 mm	642 mm	575 mm	120 mm	6 mm	25 mm	1x24, 3x11
ERP24-4	735 mm	542 mm	777 mm	575 mm	120 mm	6 mm	25 mm	2x24, 4x11
ERP24-5	870 mm	542 mm	912 mm	575 mm	120 mm	6 mm	25 mm	3x24, 4x11
ERP24-6	1005 mm	542 mm	1047 mm	575 mm	120 mm	6 mm	25 mm	3x24, 4x11

Elementy składowe obudowy ERP

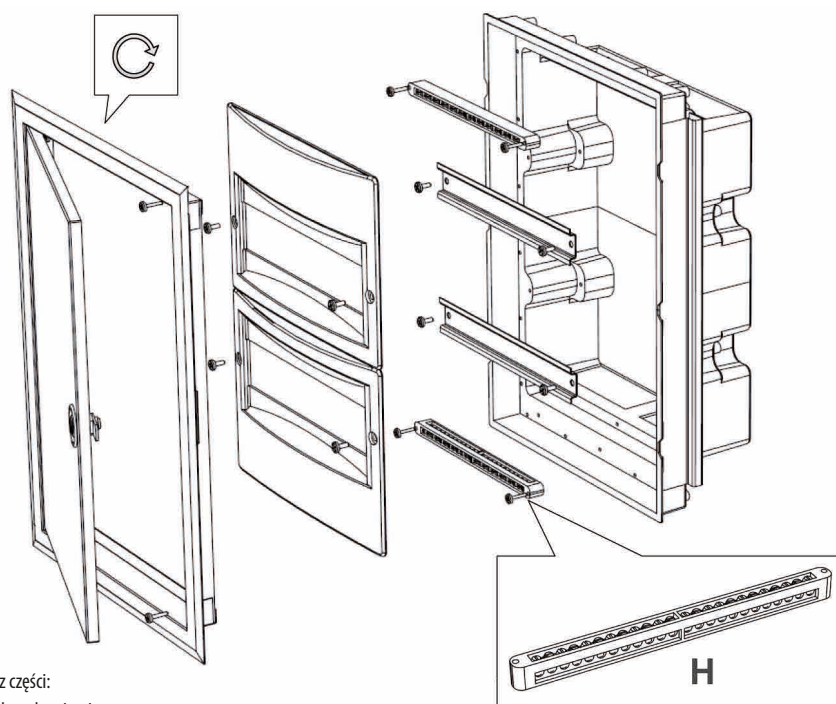

Wykaz części:

- 1.ramka z drzwiami
- 2.maskownice
- 3.szyny TH35
- 4.listwy zaciskowe PE/N
- 5.spód obudowy

Ilość zacisków

patrz tabela na stronie poprzedniej

Obudowy podtynkowe z metalowymi drzwiczkami ERP... MEDIA

Zalety:

- 2 pary osobnych drzwiczek,
- Płyta montażowa w standardzie.



Zastosowanie - Obudowy posiadają osobne przedziały do części elektrycznej i teletechnicznej, która umożliwia zamontowanie wyposażenia obsługującego sieć teleinformatyczną (router-y, rozdzielacze sygnału tv, itp). Część elektryczna wyposażona jest w szyny montażowe TH35x7,5, szyny PE/N, maskownice do apartów modułowych. Część teletechniczna wyposażona jest w płytę montażową. W standardowym wykonaniu obie części posiadają ramkę i 2 pary drzwiczek osobno zamykanych. Dodatkowo można zastosować zamek z kluczem ELK -ERP(np. w przypadku konieczności ograniczenia dostępu).

Dane techniczne

Stopień ochrony	IP40
Klasa ochronności	II
Odporność mechaniczna	IK08
Zakres temperatur pracy	-25°C do +60°C
Kolor	Biały (RAL 9016)
Zgodność z normą	PN-EN 62208:2011

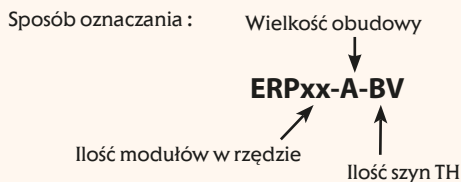

Obudowy wewnętrzne podtynkowe ERP Multimedia (IP40)

Typ	Opis	Nr kodowy	Wymiary wnetki (wys. x szer. x głęb.)	Waga (kg)	Pakowanie (szt.)
ERP18-4-2 V MEDIA	Obudowa podtynkowa multimedia drzwi białe metalowe	001101290	675 x 418 x 120	5,5	1
ERP18-5-2 V MEDIA	Obudowa podtynkowa multimedia drzwi białe metalowe	001101291	809 x 418 x 120	10,0	1
ERP18-5-3 V MEDIA	Obudowa podtynkowa multimedia drzwi białe metalowe	001101292	809 x 418 x 120	11,5	1

*możliwość zastosowania płyt montażowych PM2x18RJ (001101352) lub PM2x18G (001101356)

Akcesoria do obudów ERPxxx V MEDIA

Typ	Opis	Nr kodowy	Waga (g)	Pakowanie (szt.)
ELK-ERP	Zamek z kluczem	001101279	0.056	1/10

Rysunki wymiarowe obudów ERPxxx V MEDIA

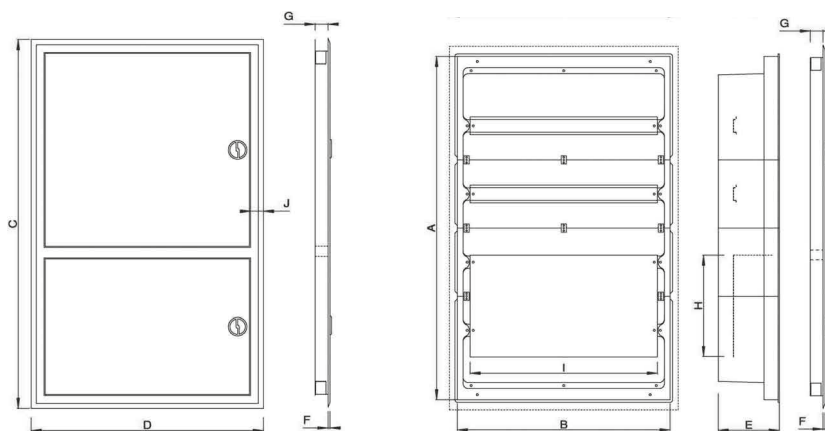

Typ/Wymiary	A	B	C	D	E	F	G	H	I	J
ERP18-4-2 V MEDIA	675	418	715	451	120	4	25	195	350	25
ERP18-5-2 V MEDIA	809	418	849	451	120	4	25	230	350	25
ERP18-5-3 V MEDIA	809	418	849	451	120	4	25	195	350	25

SOLID GSX Obudowy hermetyczne, metalowe

Obudowy hermetyczne GT (IP66)

Zastosowanie - Obudowy hermetyczne metalowe (z blachy stalowej) z płytą montażową typu GT obejmują szeroki obszar zastosowań zarówno do budownictwa przemysłowego jak i mieszkaniowego. Dzięki swojej konstrukcji zapewniają doskonałą szczelność, wytrzymałość mechaniczną oraz funkcjonalność. Znajdują zastosowanie tam, gdzie urządzenia elektryczne narażone są na niekorzystne działanie czynników takich jak woda, pył, oddziaływania mechaniczne.

Dane techniczne

Stopień ochrony	IP66
Odporność mechaniczna	IK10
Kolor	Jasnoszary (RAL 7035)
Farba	Poliestrowa
Temperatura pracy	od -5 °C do + 40 °C
Zgodność z normą	IEC/EN 62208 IEC/EN 60529 IEC 62262
Zgodność z Dyrektywą	RoHS

Obudowa dostarczana w komplecie z:

- Pokrywą przepustu kablowego z elementami mocowania
- Płytą montażową wraz z elementami mocowania
- Kluczem (KEY-D5-M)
- Drzwiami z zamkiem z wkładką dwupiórkową (LK-D3-M22)
- Zaślepkami otworów montażowych
- Kompletem uziemiającym (bez przewodu)

Zalety

- Drzwi otwierające się w obrzysie zewnętrznym obudowy, co umożliwia bezpośrednie łączenie kilku obudów w szeregu (specjalna konstrukcja zawiasów),
- Wysoka jakość uszczelki poliuretanowej dzięki zastosowaniu najnowszej technologii wylewania uszczelki,
- Obudowy wykonane z wysokiej jakości blachy stalowej,
- Odporne na działanie zewnętrznych czynników mechanicznych - IK10 ,
- Drzwi w obudowach od wysokości 400 mm i szerokość 800 mm posiadają profile pionowe i poziome wyposażone w otwory montażowe o rozstawie 25 mm,
- Malowanie farbą proszkową poliestrową do zastosowań zewnętrznych, mimo że obudowy przeznaczone są do wewnątrz,
- Odporne na promieniowanie UV.



Zalety oraz charakterystyka techniczna



- Obudowy wykonane z najwyższej jakości blachy stalowej o grubościach od 1,2 mm do 2 mm. Odporne na działanie zewnętrznych czynników mechanicznych - IK10.



- Malowane farbą proszkową poliestrową kolor RAL 7035 do zastosowań zewnętrznych mimo, że obudowy przeznaczone są do wewnątrz.



- Specjalnie wyprofilowane krawędzie korpusu zapewniają pewną ochronę przed wodą.



- Wylewana uszczelka poliuretanowa na drzwiach oraz na przepięcie zapewniająca stopień ochrony IP66.



- Przepust kablowy z zagiętymi krawędziami celem usztywnienia oraz wylewaną uszczelką zapewniającą doskonałą szczelność obudowy.



- Kąt otwarcia drzwi 120 stopni.



- Drzwi otwierające się w obrysie zewnętrznym obudowy, co umożliwia bezpośrednie łączenie kilku obudów w szeregu (specjalna konstrukcja zawiasów).



- Możliwość montażu drzwi z lewej i prawej strony.

Obudowy w pierwszej klasie ochronności SOLID GSX



- Zamknięcie drzwi w zależności od wysokości obudowy: 1 zamek do wysokości 400 mm.



- Zamknięcie drzwi w zależności od wysokości obudowy: 2 zamki od wysokości 500 mm.



- Zamknięcie drzwi w zależności od wysokości obudowy: zapięcie 3 punktowe od wysokości 1000 mm.



- Drzwi w obudowach od wysokości 400 mm posiadają profile pionowe wyposażone w otwory montażowe o rozstawie 25 mm.



- Drzwi w obudowach od szerokości 800 mm posiadają profile poziome wyposażone w otwory montażowe o rozstawie 25 mm.



- Solidna konstrukcja zapięcia 3 punktowego.



- Obudowy od wysokości 800 mm wyposażone są w trzy zawiasy.



- W korpusie i drzwiach obudowy znajdują się zaciski uziemiające M6x12.



- Montaż do ściany bezpośredni lub za pomocą specjalnych uchwytów montażowych (osobne zamówienie). Otwory o średnicy 10 mm w ścianie tylnej korpusu.



- Płyta montażowa wykonana jest z blachy ocynkowanej o grubości 2 mm. Mocowanie płyty montażowej na kołkach M8x25. W zależności od rozmiaru zastosowano zagięcia krawędzi płyty celem jej usztywnienia.

Sposób oznaczania typu obudów GT :

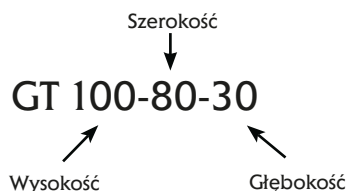

Obudowy GT z płytą montażową

Typ	Nr kodowy	Wysokość Y (mm)	Szerokość X (mm)	Głębokość Z (mm)	Maksymalna ilość modułów (18 mm) przy zastosowaniu wkładu montażowego		Ilość zamków	Ilość zawiasów	Waga (kg)
GT 25-20-15	001102100	250	200	150	-	-	1	2	3,61
GT 30-20-15	001102101	300	200	150	-	-	1	2	4,14
GT 30-30-15	001102102	300	300	150	-	-	1	2	5,65
GT 30-30-20	001102103	300	300	200	-	-	1	2	6,38
GT 30-30-25	001102104	300	300	250	-	-	1	2	7,13
GT 40-30-15	001102105	400	300	150	2x12	24	1	2	7,07
GT 40-30-20	001102106	400	300	200	2x12	24	1	2	7,90
GT 40-30-25	001102107	400	300	250	2x12	24	1	2	8,74
GT 40-40-15	001102108	400	400	150	2x17	34	1	2	8,92
GT 40-40-20	001102109	400	400	200	2x17	34	1	2	9,90
GT 40-40-25	001102110	400	400	250	2x17	34	1	2	10,89
GT 40-60-20	001102111	400	600	200	2x26	52	1	2	14,57
GT 40-60-25	001102112	400	600	250	2x26	52	1	2	15,87
GT 40-60-30	001102113	400	600	300	2x26	52	1	2	17,17
GT 50-40-15	001102114	500	400	150	3x17	51	2	2	10,69
GT 50-40-20	001102115	500	400	200	3x17	51	2	2	11,17
GT 50-40-25	001102116	500	400	250	3x17	51	2	2	12,86
GT 50-55-20	001102117	500	550	200	3x24	72	2	2	15,30
GT 50-55-25	001102118	500	550	250	3x24	72	2	2	16,62
GT 60-40-15	001102119	600	400	150	3x17	51	2	2	12,47
GT 60-40-20	001102120	600	400	200	3x17	51	2	2	13,64
GT 60-40-25	001102121	600	400	250	3x17	51	2	2	14,82
GT 60-60-20	001102122	600	600	200	3x26	78	2	2	20,02
GT 60-60-25	001102123	600	600	250	3x26	78	2	2	21,51
GT 60-60-30	001102124	600	600	300	3x26	78	2	2	22,99
GT 60-80-30	001102125	600	800	300	3x36	108	2	2	32,65
GT 65-55-20	001102126	650	550	200	4x24	96	2	2	19,86
GT 65-55-25	001102127	650	550	250	4x24	96	2	2	21,32
GT 80-40-20	001102128	800	400	200	5x17	85	2	3	19,45
GT 80-40-25	001102129	800	400	250	5x17	85	2	3	21,11
GT 80-55-20	001102130	800	550	200	5x24	120	2	3	26,17
GT 80-55-25	001102131	800	550	250	5x24	120	2	3	28,11
GT 80-60-20	001102132	800	600	200	5x26	130	2	3	28,13
GT 80-60-25	001102133	800	600	250	5x26	130	2	3	30,14
GT 80-60-30	001102134	800	600	300	5x26	130	2	3	32,17
GT 80-60-40	001102135	800	600	400	5x26	130	2	3	36,20
GT 80-80-20	001102136	800	800	200	5x36	180	2	3	35,93
GT 80-80-25	001102137	800	800	250	5x36	180	2	3	38,31
GT 80-80-30	001102138	800	800	300	5x36	180	2	3	40,68
GT 80-80-40	001102139	800	800	400	5x36	180	2	3	45,44
GT 80-100-30	001102140	800	1000	300	5x46	230	2	3	49,20
GT 80-100-40	001102141	800	1000	400	5x46	230	2	3	54,67
GT 100-60-25	001102142	1000	600	250	6x26	156	3 p	3	36,35
GT 100-60-30	001102143	1000	600	300	6x26	156	3 p	3	38,60
GT 100-60-40	001102144	1000	600	400	6x26	156	3 p	3	43,10
GT 100-80-25	001102145	1000	800	250	6x36	216	3 p	3	46,11
GT 100-80-30	001102146	1000	800	300	6x36	216	3 p	3	48,72
GT 100-80-40	001102147	1000	800	400	6x36	216	3 p	3	53,94
GT 100-100-25	001102148	1000	1000	250	6x46	276	3 p	3	55,87
GT 100-100-30	001102149	1000	1000	300	6x46	276	3 p	3	58,83
GT 100-100-40	001102150	1000	1000	400	6x46	276	3 p	3	64,78
GT 120-60-25	001102151	1200	600	250	7x26	182	3 p	3	42,55
GT 120-80-25	001102152	1200	800	250	7x36	252	3 p	3	53,90
GT 120-80-30	001102153	1200	800	300	7x36	252	3 p	3	56,76
GT 120-80-40	001102154	1200	800	400	7x36	252	3 p	3	62,45
GT 120-100-30	001102155	1200	1000	300	7x46	322	3 p	3	68,47
GT 120-100-40	001102156	1200	1000	400	7x46	322	3 p	3	74,88

Uwaga: Pozostałe parametry obudów zawarte są w tabeli na stronie następniej

Obudowy GT z płytą montażową

Typ	Głębokość otworu przepustu kablowego B1	Szerokość otworu przepustu kablowego A1	Głębokość pokrywy przepustu kablowego B	Szerokość pokrywy przepustu kablowego A	Obciążalność pojedynczej obudowy (kg)	Obciążalność płyty montażowej (kg)	Obciążalność drzwi* (kg)	Maksymalne straty mocy dla pojedynczej obudowy (W)	Pakowanie (szt.)
GT 25-20-15	70	140	110	180	150	125	25	11	1
GT 30-20-15	70	140	110	180	150	125	25	14	1
GT 30-30-15	70	240	110	280	150	125	25	17	1
GT 30-30-20	120	240	160	280	150	125	25	21	1
GT 30-30-25	170	240	210	280	175	150	25	20	1
GT 40-30-15	70	240	110	280	175	150	25	22	1
GT 40-30-20	120	240	160	280	175	150	25	25	1
GT 40-30-25	170	240	210	280	175	150	25	28	1
GT 40-40-15	70	340	110	380	175	150	25	25	1
GT 40-40-20	120	340	160	380	225	200	25	30	1
GT 40-40-25	170	340	210	380	225	200	25	25	1
GT 40-60-20	120	540	160	580	225	200	25	40	1
GT 40-60-25	170	540	210	580	225	200	25	46	1
GT 40-60-30	170	540	210	580	225	200	25	36	1
GT 50-40-15	70	340	110	380	225	200	25	30	1
GT 50-40-20	120	340	160	380	225	200	25	40	1
GT 50-40-25	170	340	210	380	225	200	25	41	1
GT 50-55-20	120	490	160	530	225	200	25	42	1
GT 50-55-25	170	490	210	530	225	200	25	45	1
GT 60-40-15	70	340	110	380	225	200	25	38	1
GT 60-40-20	120	340	160	380	225	200	25	40	1
GT 60-40-25	170	340	210	380	225	200	25	46	1
GT 60-60-20	120	540	160	580	275	250	25	55	1
GT 60-60-25	170	540	210	580	275	250	25	60	1
GT 60-60-30	170	540	210	580	275	250	25	66	1
GT 60-80-30	170	740	210	780	275	250	25	82	1
GT 65-55-20	120	490	160	530	275	250	25	51	1
GT 65-55-25	170	490	210	530	275	250	25	55	1
GT 80-40-20	120	340	160	380	275	250	25	53	1
GT 80-40-25	170	340	210	380	275	250	25	58	1
GT 80-55-20	120	490	160	530	275	250	25	62	1
GT 80-55-25	170	490	210	530	275	250	25	65	1
GT 80-60-20	120	540	160	580	325	300	25	70	1
GT 80-60-25	170	540	210	580	325	300	25	78	1
GT 80-60-30	170	540	210	580	325	300	25	101	1
GT 80-60-40	170	540	210	580	325	300	25	87	1
GT 80-80-20	120	740	160	780	325	300	25	70	1
GT 80-80-25	170	740	210	780	325	300	25	80	1
GT 80-80-30	170	740	210	780	325	300	25	104	1
GT 80-80-40	170	740	210	780	390	350	25	117	1
GT 80-100-30	170	940	210	980	390	350	25	123	1
GT 80-100-40	170	940	210	980	390	350	25	125	1
GT 100-60-25	170	540	210	580	390	350	40	92	1
GT 100-60-30	170	540	210	580	390	350	40	100	1
GT 100-60-40	170	540	210	580	390	350	40	115	1
GT 100-80-25	170	740	210	780	390	350	40	113	1
GT 100-80-30	170	740	210	780	390	350	40	123	1
GT 100-80-40	170	740	210	780	390	350	40	128	1
GT 100-100-25	170	940	210	980	390	350	40	118	1
GT 100-100-30	170	940	210	980	390	350	40	122	1
GT 100-100-40	170	940	210	980	390	350	40	130	1
GT 120-60-25	170	540	210	580	390	350	40	110	1
GT 120-80-25	170	740	210	780	390	350	40	116	1
GT 120-80-30	170	740	210	780	390	350	40	150	1
GT 120-80-40	170	740	210	780	390	350	40	160	1
GT 120-100-30	170	940	210	980	390	350	40	166	1
GT 120-100-40	170	940	210	980	390	350	40	170	1

* Uwaga: obciążenie drzwi podano w pozycji pionowej zamkniętej. Nacisk na drzwi w pozycji otwartej poza kąt otwarcia 120 stopni może spowodować uszkodzenie obudowy.

Akcesoria do obudów hermetycznych

Akcesoria do obudów hermetycznych z płytą montażową (IP66)

Typ	Nr kodowy	Nazwa wyrobu	Waga (kg)	Pakowanie (szt.)
U400	001102166	Uchwyty do mocowania na ścianie-zestaw	0,37	1
LK-D3-M22	001102167	Zamek z wkładką dwupiórkową-3 mm	0,07	1
LK-D5-M22	001102168	Zamek z wkładką dwupiórkową-5 mm	0,07	1
LK-KW8-M22	001102169	Zamek z wkładką kwadrat	0,07	1
LK-T9-M22	001102170	Zamek z wkładką trójkąt	0,07	1
LK-1333-M22	001102171	Zamek z wkładką patentową 1333	0,09	1
LK-B1333-M22	001102172	Zamek z pokrętkiem motylkowym patentowy 1333	0,12	1
LK-CB1333-25-50	001102180	Zamek pod mechanizm zębaty	0,15	1
KEY-D5-M	001102173	Klucz D5	0,04	1
KEY-T9-M	001102174	Klucz trójkąt T9	0,04	1
KEY-KW8-M	001102175	Klucz kwadrat 8 mm	0,04	1
KEY-UNI-M	001102176	Klucz uniwersalny	0,07	1
LPE-6	001102177	Linka uziemiająca drzwi 6 mm ² długość 20cm	0,02	1
K-A4	001102178	Kieszonka na dokumentację A4	0,16	1
FA-RAL7035	001101710	Farba reperacyjna RAL7035 (400 ml)	0,23	1



U400

 LK-D3-M22*
(sworzeń-3 mm)

 LK-D5-M22
(sworzeń-5 mm)

 LK-KW8-M22
(sworzeń kwadrat-8 mm)

 LK-T9-M22
(sworzeń trójkąt 9 mm)

K-1333-M22



LK-B1333-M22



LK-CB1333-25-50**



KEY-D5-M*



KEY-T9-M



KEY-KW8-M

 KEY-UNI-M
(Do zamków D5, T9, KW8, N)

LPE-6



K-A4



FA-RAL7035

* - wyposażenie standardowe

** - zamek do zapięcia 3-punktowego (obudowy od wysokości 1000 mm)

Obudowy w pierwszej klasie ochronności SOLID GSX

Rysunki wymiarowe kompletnej obudowy

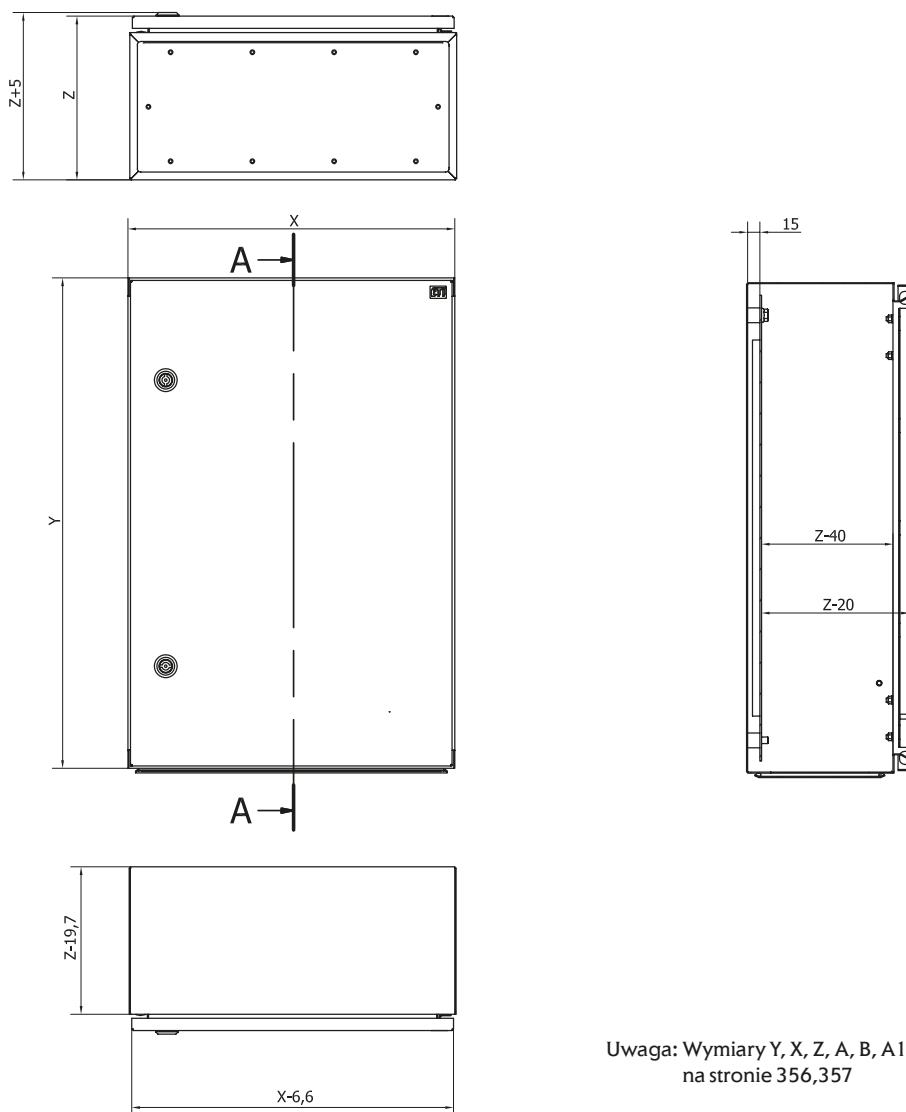

Uwaga: Wymiary Y, X, Z, A, B, A1, B1 podano w tabeli na stronie 356,357

Rysunki wymiarowe drzwi

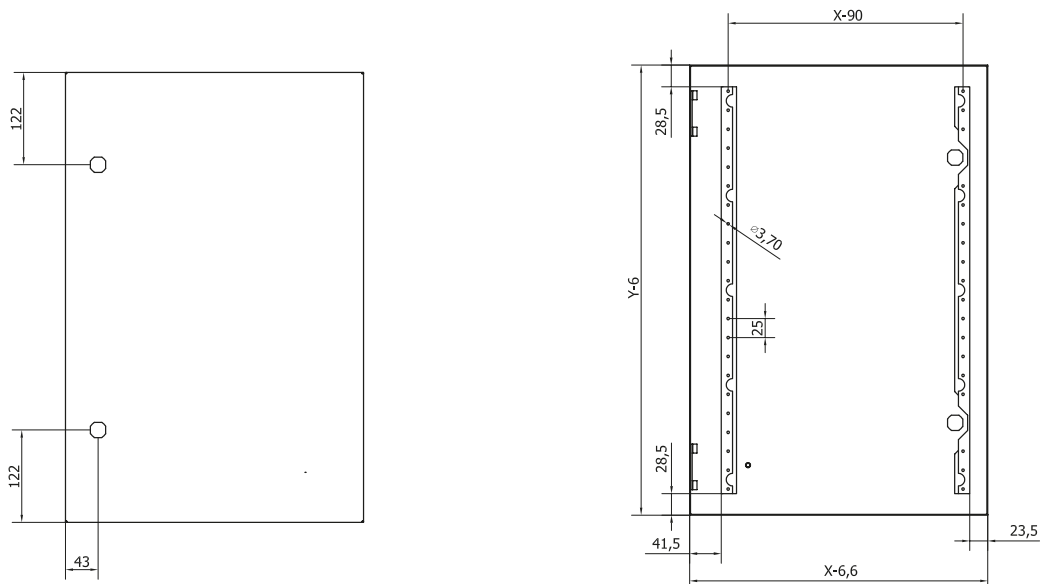

Rysunki wymiarowe korpusu obudowy GT

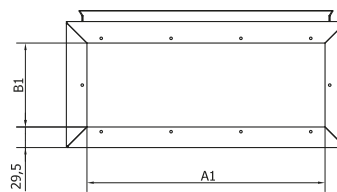
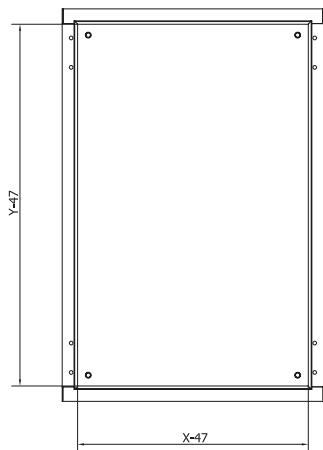
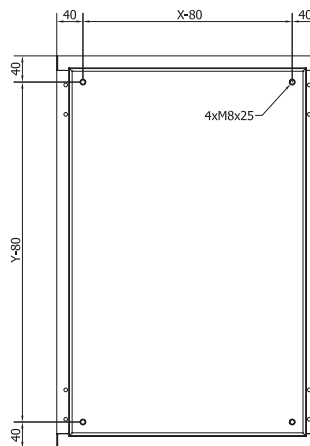
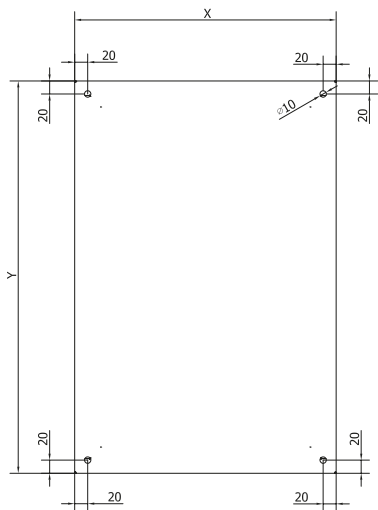

Wymiary przepustu kablowego A1/B1 podano na stronie 357

Rysunki wymiarowe drzwi

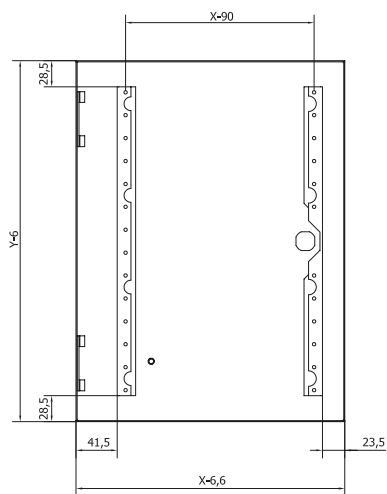

Zamek 1p; 2p

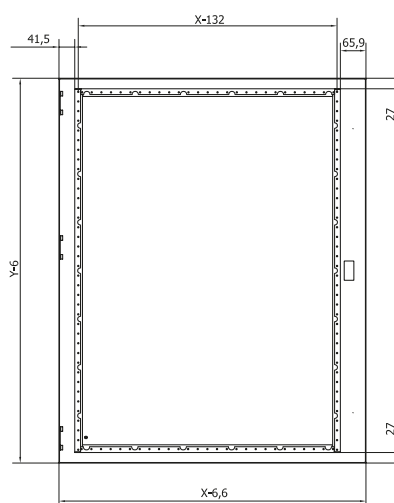

Zamek 3-punktowy

Rysunki wymiarowe uchwytu, płyt montażowych, otworów zamków

Uchwyt na ścianę U400

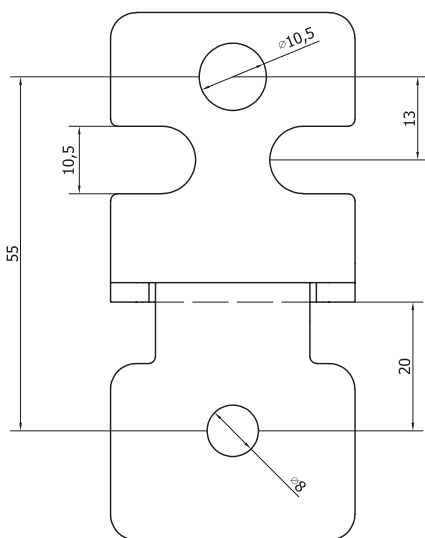

Wymiary płyty montażowej

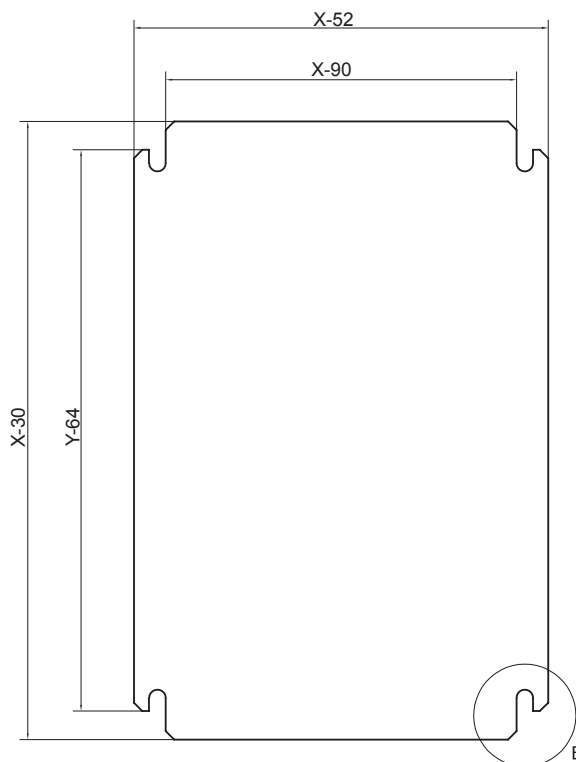

Otwory montażowe w drzwiach pod zamki

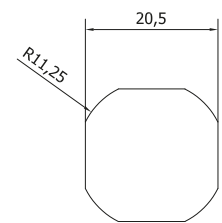

Otwór pod zamek 1- punktowy
(obudowy GT do wysokości 800 mm włącznie)

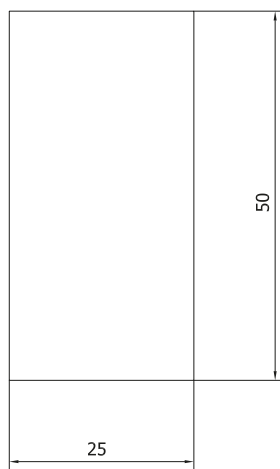

Otwór pod zamek 3 - punktowy
(obudowy GT od wysokości 1000 mm)

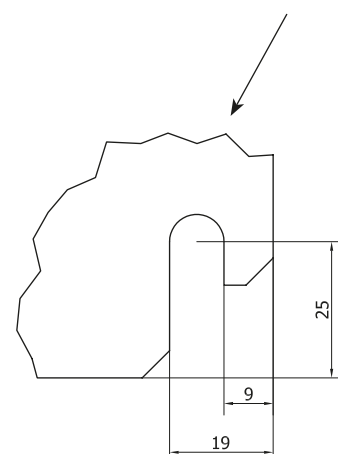

Miejsce mocowania

Obudowy natynkowe 4XN160 (IP41, IP42, IP44) i podtynkowe 4XP160 (IP42, IP44)



→ Możliwość montażu drzwi po prawej i lewej stronie

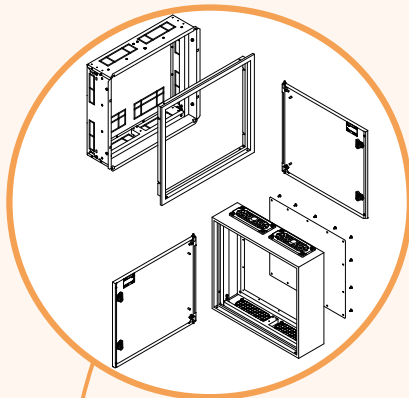

→ Obudowy natynkowe 4XN160 i podtynkowe 4XP160 (IP41, IP42, IP44)

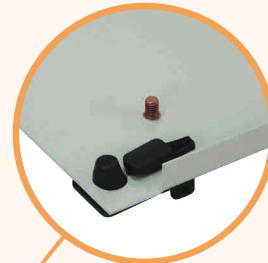

→ Wszystkie maskownice posiadają kołek uziemiający

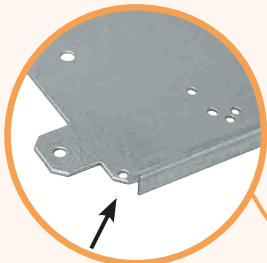

→ Wszystkie płyty montażowe posiadają otwór pozycjonujący w lewym dolnym rogu

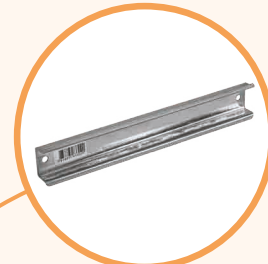

→ Możliwość instalacji szyn montażowych pod kątem



→ Obudowa w komplecie z zamkami

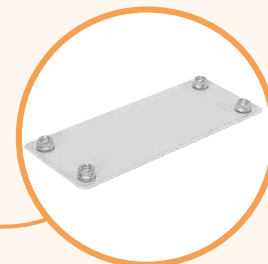

→ Do wyboru przepust membranowy, stalowy lub aluminiowy



→ Elastyczny przepust membrany dla kabli i przewodów o średnicach 4 do 32 mm



→ Obudowy 4XN160 mogą posiadać stopień ochrony IP41, IP42 lub IP44

→ Obudowy 4XP160 mogą posiadać stopień ochrony IP42 lub IP44

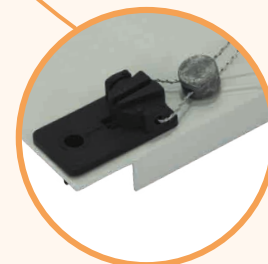

→ Maskownice posiadają w komplecie zapinki z możliwością plombowania

Obudowy natynkowe 4XN160 (IP41, IP42, IP44) i podtynkowe 4XP160 (IP42, IP44)

Zastosowanie - Obudowy występują w wersji natynkowej 4XN160 o stopniu ochrony IP41 (IP42, IP44) głębokość 160 mm oraz podtynkowej 4XP160 o stopniu ochrony IP42 (IP44), głębokość kasety 160 mm.

Dane techniczne

Klasa ochronności	Pierwsza
Stopień ochrony	Obudowy natynkowe 4XN160 - IP41/IP42/IP44 Obudowy podtynkowe 4XP160 - IP42/IP44
Odporność mechaniczna	IK10
Kolor	Jasnoszary (RAL 7035)
Farba	Poliestrowa
Miejsce instalowania-przeznaczenie	Obudowy wewnętrzne
Temperatura pracy	-5°C ... +40°C
Zgodność z normą	PN-IEC/EN 62208, PN-IEC/EN 60529, PN-IEC/EN 62262
Zgodność z Dyrektywą	RoHS

Obciążalność obudów

Obciążalność wkładu montażowego (WP-A / WP-U + LG-V + TH-S)	125 kg
Obciążalność płyty montażowej (PM)	40 kg
Obciążalność uchwytów ściennych (UCH-2)	200 kg
Obciążalność drzwi	7,5 kg

Dopuszczalne straty mocy

Lp.	Typ	Nazwa wyrobu	Maksymalne straty mocy P (W)
Seria 4XN160			
1	4XN160 2-3	Obudowa natynkowa IP41 (IP42, IP44) pusta	69,5
2	4XN160 2-4	Obudowa natynkowa IP41 (IP42, IP44) pusta	83
3	4XN160 2-5	Obudowa natynkowa IP41 (IP42, IP44) pusta	91,7
4	4XN160 2-6	Obudowa natynkowa IP41 (IP42, IP44) pusta	118,6
5	4XN160 2-7	Obudowa natynkowa IP41 (IP42, IP44) pusta	182,5
6	4XN160 3-3	Obudowa natynkowa IP41 (IP42, IP44) pusta	95,2
7	4XN160 3-4	Obudowa natynkowa IP41 (IP42, IP44) pusta	111,7
8	4XN160 3-5	Obudowa natynkowa IP41 (IP42, IP44) pusta	105,2
9	4XN160 3-6	Obudowa natynkowa IP41 (IP42, IP44) pusta	121,6
10	4XN160 3-7	Obudowa natynkowa IP41 (IP42, IP44) pusta	128,7
Seria 4XP160			
11	4XP160 2-3	Obudowa podtynkowa IP42 (IP44) pusta	57,2
12	4XP160 2-4	Obudowa podtynkowa IP42 (IP44) pusta	68,6
13	4XP160 2-5	Obudowa podtynkowa IP42 (IP44) pusta	83,7
14	4XP160 2-6	Obudowa podtynkowa IP42 (IP44) pusta	88,4
15	4XP160 2-7	Obudowa podtynkowa IP42 (IP44) pusta	100,5
16	4XP160 3-3	Obudowa podtynkowa IP42 (IP44) pusta	80,4
17	4XP160 3-4	Obudowa podtynkowa IP42 (IP44) pusta	98,9
18	4XP160 3-5	Obudowa podtynkowa IP42 (IP44) pusta	111,1
19	4XP160 3-6	Obudowa podtynkowa IP42 (IP44) pusta	90
20	4XP160 3-7	Obudowa podtynkowa IP42 (IP44) pusta	117,4

Zalety:

- Duża uniwersalność i elastyczność konfiguracji,
- Wyjmowany wkład montażowy (możliwość przewodowania w warsztacie lub na obiekcie),
- Możliwość podziału w pionie dzięki specjalnym elementom podziałowym EPW,
- Osłony i płyty montażowe dedykowane do aparatów ETI (wyłączniki, rozłączniki, itp.),
- Szybki montaż,
- Odkręcana ściana tylna w obudowach natynkowych,
- Zdejmowana ramka z drzwiami dla wersji podtynkowej,
- W standardzie 2 zamki patentowe (kod klucza 1333),
- Wysokiej jakości membranowe przepusty kablowe,
- Precyzyjne wykonanie z wysokiej jakości blachy stalowej o grubości 1 mm malowanej proszkowo,
- Malowane farbą poliestrową odporną na promieniowanie UV.



Zalety oraz charakterystyka techniczna

Obudowy natynkowe 4XN160

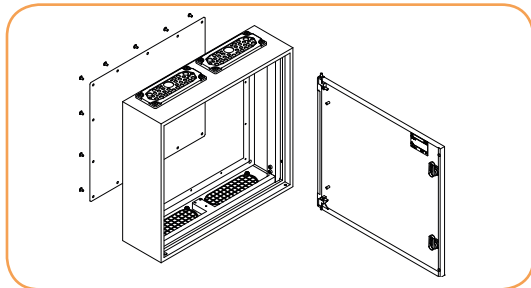

- Obudowy natynkowe składają się z korpusu z odkręcaną ścianą tylną oraz drzwi pełnych.
- Komplet wyposażenia obudowy natynkowej obejmuje:
 - zaślepki otworów mocujących do ściany
 - zestaw uziemienia - nakrętki, podkładki, naklejki
 - śruby AS-SH 6x10 do mocowania wsporników pionowych WP-A i WP-U
 - membranowe przepusty kablowe – góra
 - zaślepki otworów przepustów – dół
 - drzwi z zamkami patentowymi i kluczami o kodzie 1333
 - klucz imbusowy Hex5
 - instrukcję montażu

Ściana tylna obudowy natynkowej

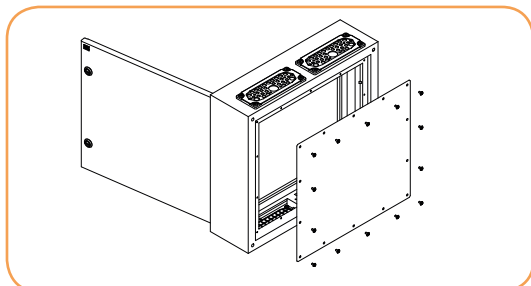

- Ściana tylna wykonana z blachy stalowej ocynkowanej, mocowana przy pomocy blachowkrętów. Odkręcenie tylnej ściany umożliwia oprzewodowanie aparatów z już włożonym wkładem do obudowy.

Montaż obudowy natynkowej bezpośrednio do ściany

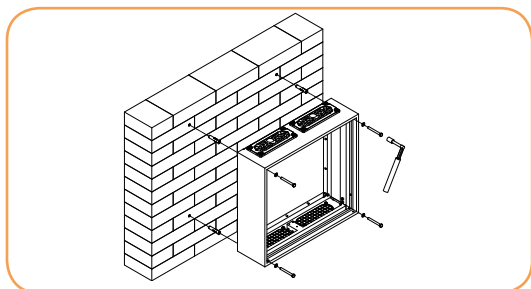

- Montaż bezpośredni do ściany uniemożliwia demontaż obudowy bez otwierania drzwi.

Obudowy podtynkowe 4XP160

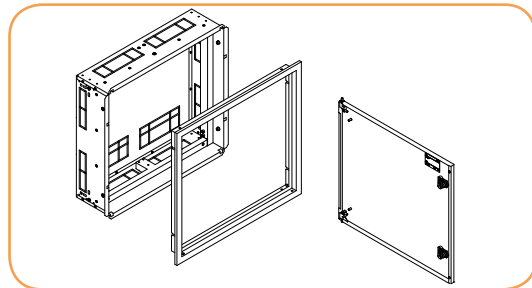

- Obudowy podtynkowe składają się z kasety i odkręcanej ramki z drzwiami pełnymi.
- Komplet wyposażenia obudowy podtynkowej obejmuje:
 - zestaw uziemienia - nakrętki, podkładki, naklejki, śruby M6x10
 - śruby AS-SH 6x10 do mocowania wsporników pionowych WP-A i WP-U
 - śruby M6x40 z nakrętkami kontrolującymi do pozycjonowania kasety
 - drzwi z ramką, zamkami patentowymi i kluczami o kodzie 1333
 - klucz imbusowy Hex5
 - instrukcję montażu

Montaż drzwi w obudowie

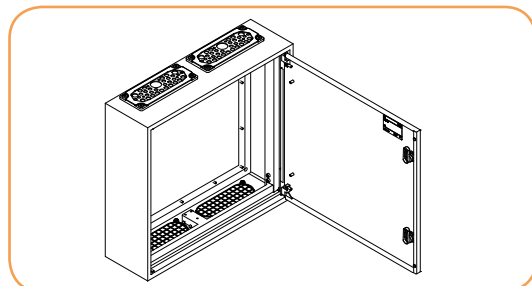

- Zastosowanie specjalnych zawiasów umożliwia montaż drzwi bez użycia narzędzi. Drzwi można przekładać lewo/prawo zarówno w obudowie natynkowej jak i podtynkowej.

Montaż obudowy natynkowej przy pomocy uchwytów UCH-2

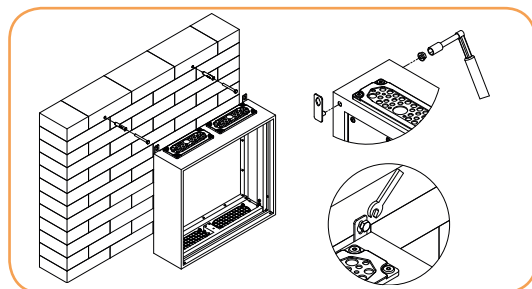

- Montaż na uchwytach zewnętrznych ułatwia zawieszenie obudowy.

Kaseta podtynkowa



- Wykonana z blachy stalowej ocynkowanej o grubości 1 mm. Bardzo sztywna konstrukcja. Posiada osłabienia do wycięcia otworów, przez które wprowadzane są kable i przewody. Kaseta posiada otwory do zamocowania we wnęce. Śruby M6x40 dostarczane w komplecie z obudową służą wyłącznie do pozycjonowania kasety. Mocowanie na stałe odbywa się przy pomocy kołków rozporowych (w kasecie otwory 9 mm i faszolki 6 mm) oraz pianki montażowej (dodatkowe otwory do wprowadzenia pianki).

Montaż kasety we wnęce

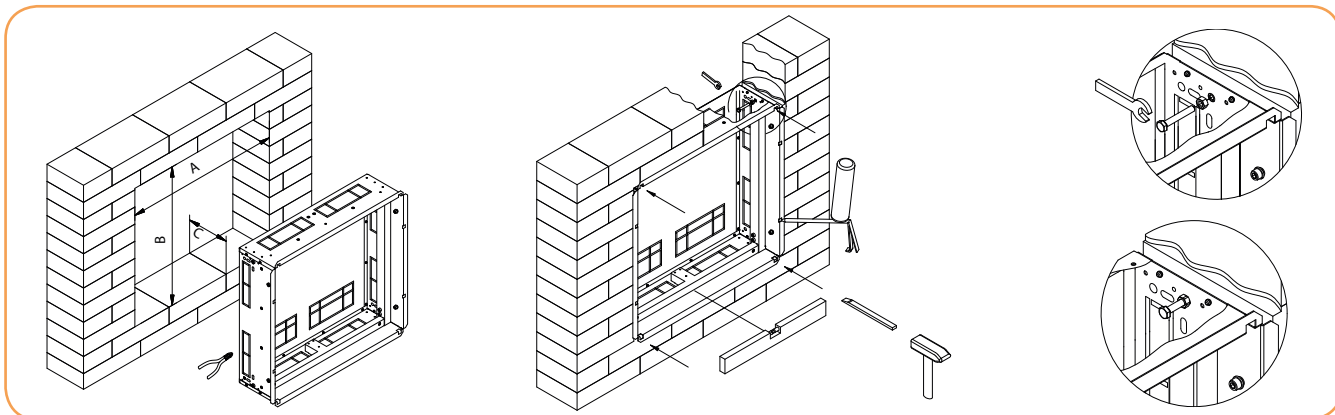

- Sugerowane wymiary wnęki podano w tabeli na str. 368

Mocowanie ramki z drzwiami do kasety

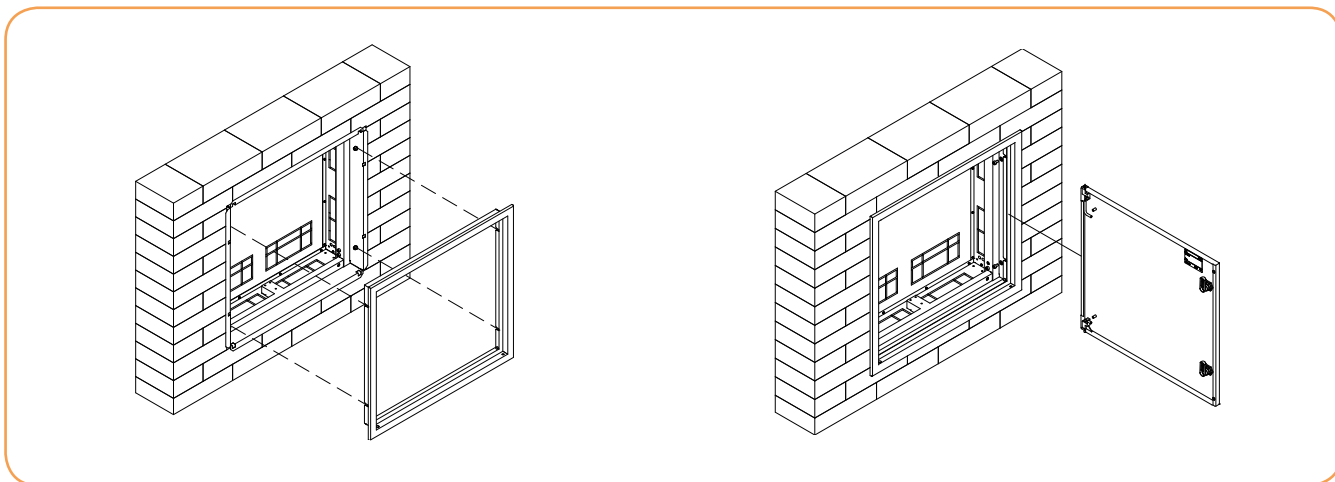

- Po wszystkich pracach montażowych do kasety przykręcana jest ramka z drzwiami.
- Mocowanie odbywa się przy pomocy śrub, gdzie możliwa jest regulacja w płaszczyźnie pionowej ok. 20 mm. Istnieje możliwość kilkuprocentowego odchylenia ramki od płaszczyzny ściany tylnej kasety, aby zniwelować niedokładności montażowe przy obsadzaniu kasety.
- Drzwi można przekładać lewo/prawo.

Uwaga! Ramka wraz z kaseta sprzedawane są w komplecie (stanowią jedną pozycję sprzedażową).

Zamki do drzwi



- Drzwi obudowy wyposażone są w standardzie w dwa zamki patentowe o kodzie klucza 1333 w kolorze jasnoszarym (RAL 7035). Możliwa jest zmiana zamków na każdy dostępny w ofercie ETI o nazwie LK... M22.

Otwory pod przepusty kablowe

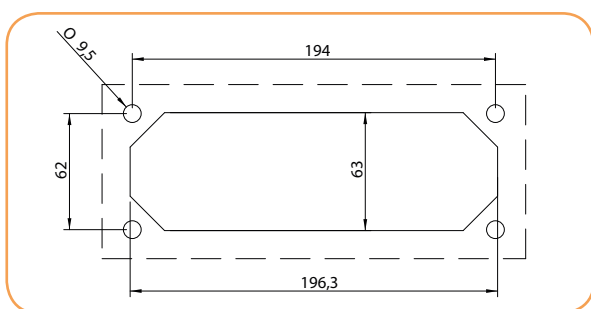

- Obudowy natynkowe posiadają otwory pod przepusty kablowe (standard FL21). W obudowie od góry standardowo zainstalowane są przepusty kablowe membranowe EH-TKC-36, natomiast od dołu w otworach zainstalowane są zaślepki plastikowe. W przypadku podejścia przewodami od dołu istnieje możliwość obrócenia obudowy o 180 stopni. W ofercie znajdują się przepusty membranowe, stalowe i aluminiowe.

Przepust membranowy



- Zastosowanie nowoczesnych przepustów umożliwia wprowadzenie przewodów bez dławików i bez użycia specjalistycznych narzędzi. Możliwe średnice przewodów: 4x(4-8 mm) + 4x(6-10 mm) + 12x(7-12 mm) + 14x(10-14 mm) + 2x(12-18 mm) + 1x(17-32 mm)

Przepust stalowy/aluminiowy

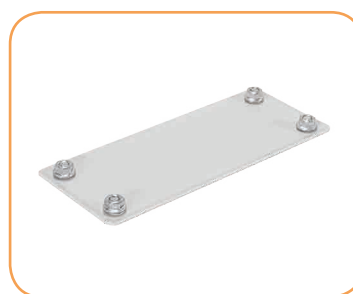

- Umożliwia zamontowanie dławików przy stosowaniu kabli i przewodów o większych przekrojach.

Stopień ochrony IP



Obudowy natynkowe 4XN160:

- bez uszczelek IP41
- z uszczelką ściany tylnej IP42
- z uszczelką ściany tylnej i drzwi IP44

Obudowy podtynkowe 4XP160 (ramka z drzwiami):

- bez uszczelki drzwi IP42
- z uszczelką drzwi IP44

- Standardowo, bez dodatkowego uszczelnienia, obudowy natynkowe 4XN160 posiadają stopień ochrony IP41, natomiast obudowy podtynkowe stopień ochrony IP42. Uszczelnienie ściany tylnej i drzwi obudów natynkowych i podtynkowych odbywa się poprzez przyklejenie uszczelki SEAL-G9. Uszczelka przyklejana jest przez klienta zgodnie z instrukcją.
- Długości uszczelek podano w tabelach (strona 367).

Obudowy w pierwszej klasie ochronności SOLID GSX



- Obudowy podtynkowe po założeniu ramki z drzwiami dla uzyskania pożądanej szczelności należy uszczelnić między ramką a ścianą silikonem montażowym.

Długości uszczelek gwarantujące odpowiedni stopień ochrony IP

Obudowy natynkowe

Typ	Łączna długość uszczelki (m) dla IP42	Łączna długość uszczelki (m) dla IP44
4XN160 2-3	1,8	3,8
4XN160 2-4	2,1	4,4
4XN160 2-5	2,4	5
4XN160 2-6	2,7	5,6
4XN160 2-7	3	6,2
4XN160 3-3	2,3	4,8
4XN160 3-4	2,6	5,4
4XN160 3-5	2,9	6
4XN160 3-6	3,2	6,6
4XN160 3-7	3,5	7,2

Obudowy podtynkowe

Typ	Łączna długość uszczelki (m) dla IP44
4XP160 2-3	2,2
4XP160 2-4	2,5
4XP160 2-5	2,8
4XP160 2-6	3,1
4XP160 2-7	3,4
4XP160 3-3	2,7
4XP160 3-4	3
4XP160 3-5	3,3
4XP160 3-6	3,6
4XP160 3-7	3,9

Obwód ochronny

- Obudowy metalowe 4XN160/4XP160 zapewniają ciągłość połączeń elektrycznych obwodu ochronnego poprzez przewodzące części konstrukcyjne obudowy. Dodatkowo w ramce wewnętrznej obudowy umieszczono przygrzane nakrętki M6 (8 szt.), które służą jednocześnie do mocowania wspornika pionowego (WP-A/WP-U) oraz do przyłączenia przewodu ochronnego.
- Zewnętrzny przewód ochronny może być podłączony do głównego zacisku ochronnego montowanego przez producenta obudowy (główna listwa zaciskowa PE, blok rozdzielczy PE) lub bezpośrednio do w/w nakrętek M6 (śruba DIN912 typ AS-SH 6x10 dostarczana w komplecie z obudową, dokręcona momentem 5 Nm).
- W przypadku przyłączenia zewnętrznego przewodu ochronnego z zastosowaniem głównej listwy PE/ bloku rozdzielczego PE należy dodatkowo połączyć listwę/blok z w/w nakrętkami M6.



- W przypadku instalowania aparatów elektrycznych na drzwiach obudowy konieczne jest zastosowanie przewodu ochronnego do połączenia drzwi z obudową linką LPE-6. W tym celu zarówno w korpusie obudowy i drzwiach przygrzano miedziane galwanicznie kołki M6x12.
- Obudowy dostarczane są do klienta bez listew, zacisków ochronnych PE i neutralnych N.

Wewnętrzna siatka podziałowa obudów 4XN160 i 4XP160

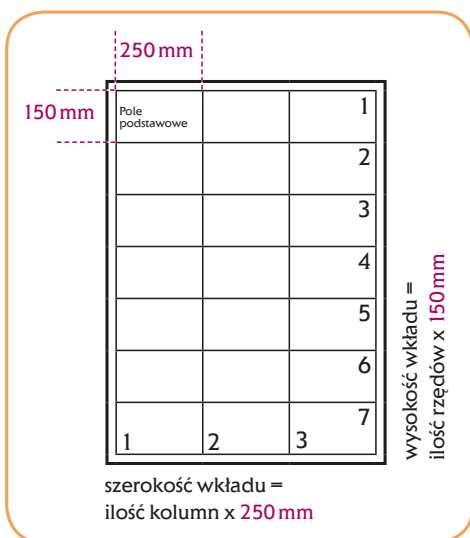

- Typoszereg wymiarowy oparty jest o normę DIN 43870. Podstawowe pole projektowe z osłoną aparatów posiada szerokość 250 mm, a wysokość 150 mm. W polu podstawowym można zainstalować 12 aparatów modułowych o szerokości 18 mm. Oznaczenie kodowe pola podstawowego przedstawiają dwie cyfry przedzielone kreską 1-1, gdzie pierwsza cyfra oznacza szerokość, a druga wysokość. Pozostałe wielkości osłon są wielokrotnością pola podstawowego (np. osłona 2-3 - szerokość 500 mm, wysokość 450 mm).
- Obudowy ściennie 4XN160 i wstępne 4XP160 występują w dwóch szerokościach okna montażowego 2 i 3 (500 mm i 750 mm) oraz wysokościach 3, 4, 5, 6, 7 (450 mm, 600 mm, 750 mm, 900 mm, 1050 mm).
- Obudowy szerokości 2 możemy podzielić, w pionie w konfiguracji 1+1. Natomiast obudowy szerokości 3 możemy podzielić w konfiguracji 1+1+1, 2+1 lub 1+2.

Sposób oznaczania obudów 4XN160 i 4XP160:

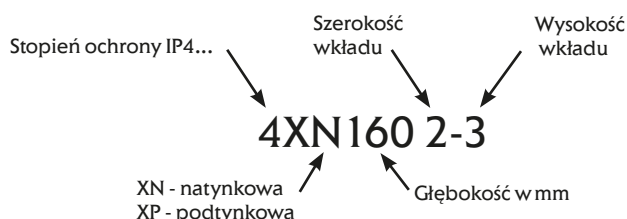

Typoszereg obudów					Wymiary zewnętrzne			Sugerowane wymiary wnetki			Waga (kg)
Lp.	Typ	Nazwa wyrobu	Numer kodowy	Maksymalna ilość modułów	Szerokość (mm)	Wysokość (mm)	Głębokość (mm)	Szerokość (mm)	Wysokość (mm)	Głębokość (mm)	
Seria 4XN160											
1	4XN160 2-3	Obudowa natynkowa IP41 pusta	001101400	3x24mod	72	550	500	160	-	-	9,67
2	4XN160 2-4	Obudowa natynkowa IP41 pusta	001101401	4x24mod	96	550	650	160	-	-	11,77
3	4XN160 2-5	Obudowa natynkowa IP41 pusta	001101402	5x24mod	120	550	800	160	-	-	13,87
4	4XN160 2-6	Obudowa natynkowa IP41 pusta	001101403	6x24mod	144	550	950	160	-	-	15,96
5	4XN160 2-7	Obudowa natynkowa IP41 pusta	001101404	7x24mod	168	550	1100	160	-	-	18,05
6	4XN160 3-3	Obudowa natynkowa IP41 pusta	001101405	3x36mod	108	800	500	160	-	-	12,91
7	4XN160 3-4	Obudowa natynkowa IP41 pusta	001101406	4x36mod	144	800	650	160	-	-	15,61
8	4XN160 3-5	Obudowa natynkowa IP41 pusta	001101407	5x36mod	180	800	800	160	-	-	18,30
9	4XN160 3-6	Obudowa natynkowa IP41 pusta	001101408	6x36mod	216	800	950	160	-	-	21,01
10	4XN160 3-7	Obudowa natynkowa IP41 pusta	001101409	7x36mod	252	800	1100	160	-	-	24,23
Seria 4XP160											
11	4XP160 2-3	Obudowa podtylnkowa IP42 pusta	001101410	3x24mod	72	610	560	160	581	525	11,20
12	4XP160 2-4	Obudowa podtylnkowa IP42 pusta	001101411	4x24mod	96	610	710	160	581	675	13,51
13	4XP160 2-5	Obudowa podtylnkowa IP42 pusta	001101412	5x24mod	120	610	860	160	581	825	15,72
14	4XP160 2-6	Obudowa podtylnkowa IP42 pusta	001101413	6x24mod	144	610	1010	160	581	975	18,04
15	4XP160 2-7	Obudowa podtylnkowa IP42 pusta	001101414	7x24mod	168	610	1160	160	581	1125	20,30
16	4XP160 3-3	Obudowa podtylnkowa IP42 pusta	001101415	3x36mod	108	860	560	160	831	525	14,68
17	4XP160 3-4	Obudowa podtylnkowa IP42 pusta	001101416	4x36mod	144	860	710	160	831	675	17,56
18	4XP160 3-5	Obudowa podtylnkowa IP42 pusta	001101417	5x36mod	180	860	860	160	831	825	20,34
19	4XP160 3-6	Obudowa podtylnkowa IP42 pusta	001101418	6x36mod	216	860	1010	160	831	975	23,24
20	4XP160 3-7	Obudowa podtylnkowa IP42 pusta	001101419	7x36mod	252	860	1160	160	831	1125	26,63

W obudowach 4XN160 i 4XP160 możliwe jest zamontowanie zgodnie z instrukcjami montażu:

- szyn TH-S na różnych głębokościach (odległość osłony od szyny montażowej od 42,5 mm ... 70 mm)

- płyt montażowych z rozłącznikami LTL00/HVL00 i aparaturą modułową

- płyt montażowych z wyłącznikami /rozłącznikami EB2/ED2 125,160,250 3,4P i aparaturą modułową

- płyt montażowych z rozłącznikami LTL00/HVL00

- płyt montażowych z wyłącznikami /rozłącznikami EB2/ED2 125,160,250 3,4P

- płyt montażowych z rozłącznikami LA1 pozycja 4 LG-V)

- płyt montażowych z rozłącznikami LA2

- płyt perforowanych PM...PER-A

CP X-1 M i CP X-1.5 M

CP X-2 H00 M

CP 1-2 E12 M 3p oraz CP X-2 E12 M

CP X-2 H00

CP X-2 E12

CP X-2 L1 (wyłącznie pozycja montażowa 2 i

CP X-2 L2 (wyłącznie pozycja montażowa 2)

PM X-Y PER - A

Instrukcje montażu zamieszczone są na stronie internetowej - www.etipolam.com.pl

Wewnętrzny system konstrukcyjny i akcesoria SOLID GSX

Obudowy 1-szej klasy ochronności

- Osłony pełne i modułowe CP
- Osłony dedykowane CP
- Płyty montażowe PM
- Szyny montażowe TH-S
- Wsporniki pionowe WP-A i WP-U
- Element podziałowy EPW
- Elementy mocujące LG- V i LG-V5
- Śruby, nakrętki, podkładki
- Uchwyty UW-GT i UCH-2
- Przepusty kablowe
- Kieszenie, uszczelki, szczypce
- Zamki
- Klucze

Zalety:

- Osłony CP i płyty montażowe PM dedykowane do aparatów ETI (rozłączniki, wyłączniki) - perforacja w płytach i osłabienia do wycięcia w osłonach
- Szybki i łatwy montaż osłon przez zastosowanie specjalnych zapinek z możliwością plombowania
- Zaciski uziemiające w osłonach CP zapewniające ochronę przed porażeniem
- Możliwość podziału obudowy w pionie dzięki elementowi EPW, bardzo łatwy montaż wkładu
- Wsporniki pionowe: WP-A z regulacją głębokości płyt montażowych i możliwością podziału obudowy w pionie oraz WP-U bez regulacji głębokości i bez możliwości podziału obudowy (wersja ekonomiczna)
- Uniwersalny blachowkręt do mocowania wsporników, płyt montażowych, szyn TH
- Możliwość montażu szyn TH pod kątem
- Różne typy zamków pasujące do całego systemu GSX
- Osłony malowane farbą poliestrową odporną na działania promieniowania UV

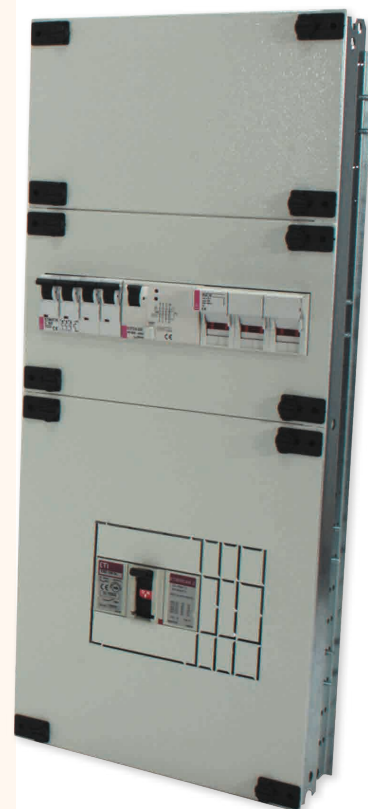
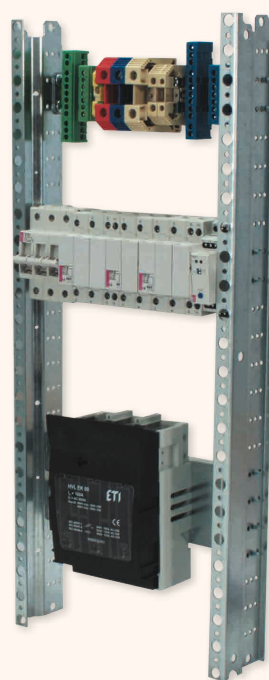
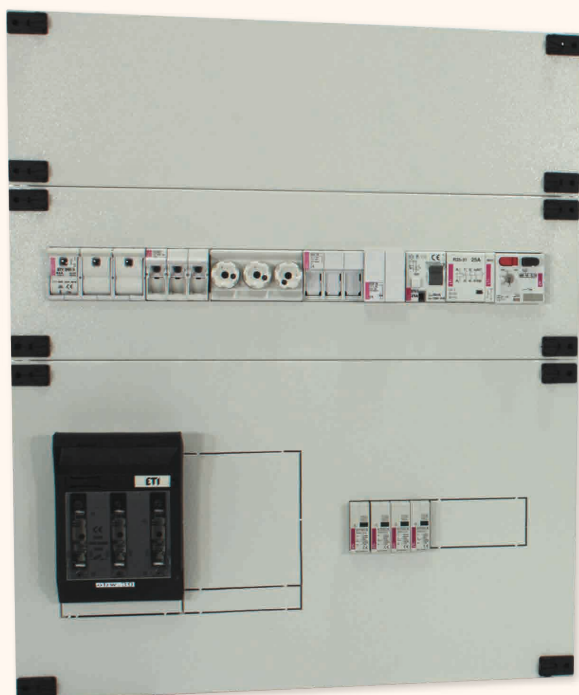

Wsporniki pionowe WP-U



- Wersja ekonomiczna wspornika pionowego nie dająca możliwości podziału obudowy i regulacji głębokości montażu szyn TH-S oraz płyt montażowych PM. Stała odległością szyny TH-S do osłony aparatów, która wynosi 48,5 mm. Szyny TH-S i płyty PM montowane są bezpośrednio do wspornika WP-U przy pomocy blachowkrętów AST 4.8x9.5 bez potrzeby użycia elementów mocujących LG-V.
- Wsporniki mocowane są do obudowy za pomocą śrub imbusowych M6x10 dostarczanych w komplecie z obudową.
- Wsporniki pakowane są w kompletach po 2 sztuki.

Wsporniki pionowe WP-A



- Specjalna konstrukcja wspornika pionowego WP-A umożliwia montaż aparatury na różnych głębokościach. Regulacja możliwa jest dzięki perforacji wspornika oraz elementom LG-V i LG-V5. Do elementu LG-V i LG-V5 mocowane są szyny montażowe TH-S, płyty montażowe PM. Płyty i szyny przykręcane są do elementów LG-V śrubami metrycznymi. Konstrukcja wspornika pionowego WP-A umożliwia skokową regulację montażu szyn TH-S, płyt montażowych PM oraz osłon CP. Skokowa regulacja w pionie wynosi 25 mm, natomiast regulacja zagłębienia szyn TH-S oraz płyt montażowych PM 8 mm lub na przemian 6 mm i 2 mm (odbywa się to dzięki dodatkowym otworom w elemencie LG-V i LG-V5).
- Otworowanie wsporników daje producentowi obudowy możliwość wyboru optymalnych odległości pomiędzy aparatami, a osłonami.
- Na wsporniku WP-A naniesiono dodatkowe otwory ułatwiające określenie pozycji montażowej szyn TH-S i płyt PM. Skok otworów to 150 mm oraz 75 mm.
- Wsporniki mocowane są do obudowy za pomocą śrub imbusowych M6x10 dostarczanych w komplecie z obudową.
- Wsporniki pakowane są w kompletach lewy i prawy.

Elementy mocujące LG-V

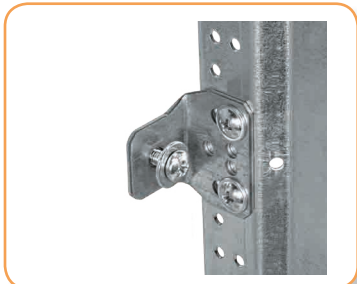

- Element LG-V służy do mocowania szyn TH-S oraz płyt montażowych PM do wspornika pionowego WP-A. Mocowanie do wspornika WP-A odbywa się przy pomocy dwóch blachowkrętów (AST 4.8x9.5). W elemencie LG-V znajduje się nakrętka metryczna M5. Szyny TH-S oraz płyty montażowe PM mocowane są do elementu LG-V przy pomocy śrub metrycznych M5 (AS-C 5x10) z podkładką (AW-RE5). Elementu LG-V należy używać do montażu szyn TH-S przeznaczonych pod aparaturę modułową, płyt montażowych PM H00 M (do rozłączników skrzynkowych LTL00/HVL00 z aparaturą modułową), PM...E12 M (rozłączników/wyłączników ED2/EB2 125 A, 160 A, 250 A z aparaturą modułową), PM...H00 (rozłączników skrzynkowych LTL00/HVL00), płyt montażowych PM..E12 L12 (rozłączników/wyłączników ED2/EB2 125 A, 160 A, 250 A). Montaż szyn TH-S odbywa się za pomocą 2 sztuk LG-V (1 x zestaw LG-V SET), montaż płyt PM za pomocą 4 sztuk LG-V (2 x zestaw LG-V SET). Minimalne odsunięcie płaszczyzny montażowej od osłony wynosi 57,5 mm, maksymalne odsunięcie wynosi 79,5 mm.
- Element LG-V pakowany jest: po 50 sztuk jako pojedynczy element bez blachowkrętów, śruby metrycznej i podkładki lub jako zestaw (SET) składający się z 2 sztuk LG-V, 4 blachowkrętów, 2 podkładek i 2 śrub metrycznych M5.

Elementy mocujące LG-V5

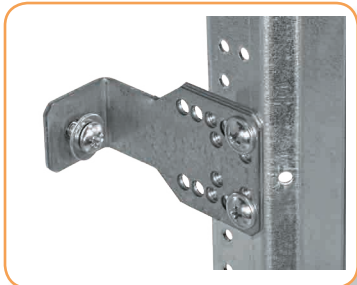

- Element LG-V5 służy do mocowania szyn TH-S oraz płyt montażowych PM do wspornika pionowego WP-A. Mocowanie do wspornika WP-A odbywa się przy pomocy dwóch blachowkrętów (AST 4.8x9.5). W elemencie LG-V5 znajduje się nakrętka metryczna M5. Szyny TH-S oraz płyty montażowe PM mocowane są do elementu LG-V5 przy pomocy śrub metrycznych M5 (AS-C 5x10) z podkładką (AW-RE5). Element LG-V5 pozwala na umieszczenie szyn i płyt na większej głębokości niż LG-V. Wspornik LG-V5 należy używać do montażu szyn TH-S z listwami zaciskowymi, PM... E12 L12 (Pozycja 1 dla rozłączników LA1 i pozycja 1 i 4 dla rozłączników LA2). Pozycje pokazano w instrukcjach montażu CP X-2 L1 i CP X-2 L2. Montaż szyn TH-S odbywa się za pomocą 2 sztuk LG-V5 (1 x zestaw LG-V5 SET), montaż płyt PM za pomocą 4 sztuk LG-V5 (2 x zestaw LG-V5 SET). Minimalne odsunięcie płaszczyzny montażowej od osłony wynosi 85 mm, maksymalne odsunięcie wynosi 107 mm.
- Element LG-V5 pakowany jest: po 20 sztuk jako pojedynczy element bez blachowkrętów, śruby metrycznej i podkładki lub jako zestaw (SET) składający się z 2 sztuk LG-V5, 4 blachowkrętów, 2 podkładek i 2 śrub metrycznych M5.

Zestaw podziałowy EPW

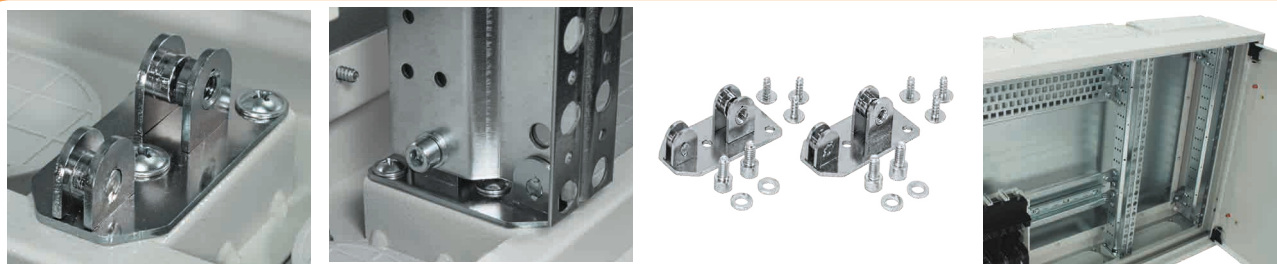

- Ważną zaletą systemu jest możliwość podziału obudów w pionie przy pomocy zestawu EPW oraz wsporników pionowych WP-A. Dzięki temu można wydzielić w jednej obudowie przedział z aparatami zabezpieczającymi, przedział kablowy bądź przedział teletechniczny.
- Nie jest możliwy podział obudowy przy zastosowaniu wspornika pionowego WP-U (wersja ekonomiczna bez możliwości regulacji głębokości szyn TH-S, płyt PM i możliwości podziału obudowy na sekcje).
- Zestaw podziałowy EPW zawiera: 2 elementy podziałowe, 6 blachowkrętów, 4 śruby imbusowe M6x10 i 4 podkładki.

Blachowkręt



- Istotnym elementem systemu jest specjalny blachowkręt AST 4.8x9.5 z wgłębieniem PH2.
- Blachowkręt stosowany jest do mocowania elementów LG-V/LG-V5 do wsporników pionowych WP-A, szyn TH-S i płyt PM do wspornika WP-U, pokryw przepustów kablowych w obudowach GT, ścian tylnych obudów XN.

Szyna montażowa TH35

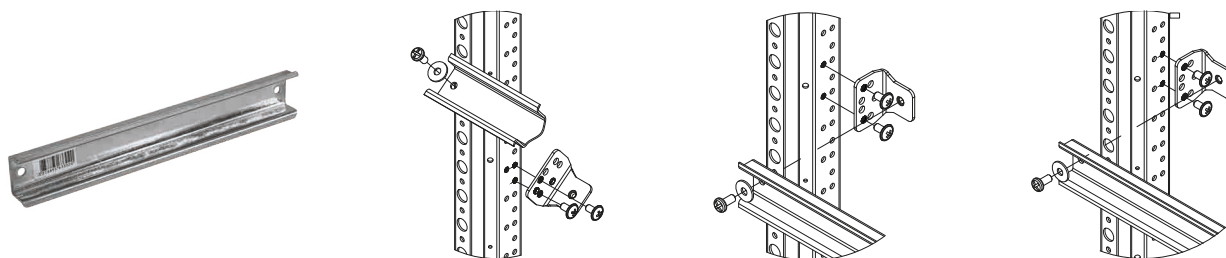

- Montaż szyn TH-S możliwy jest w różnych odległościach od osłony (przy użyciu wspornika LG-V: minimalna odległość szyny od osłony wynosi 42,5 mm, odległość podstawowa montażowa 48,5 mm, maksymalna 64,5 mm; w przypadku wspornika LG-V5 minimalna odległość wynosi 70 mm, podstawowa odległość montażowa 76 mm, maksymalna 92 mm).
- Możliwy jest także montaż szyny TH-S pod kątem ok. 51 stopni w odchyleniu pionowym. Ułatwia to podejście przewodami do zacisków złązek montowanych na szynie.

Osłony CP

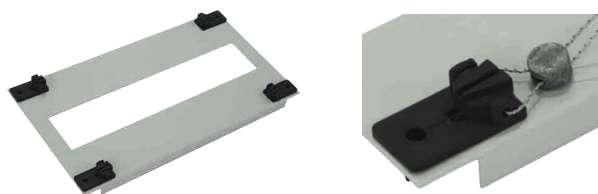

- Osłony CP wykonane są z blachy stalowej malowanej proszkowo. Wszystkie osłony wyposażone są w kołki uziemiające (w przypadku montażu aparatów na osłonach lub braku zachowania minimalnych odległości przerw izolacyjnych (PN-EN 61439-1) zaleca się uziemienie osłon).
- W komplecie zakupowym osłona wyposażona jest także w zapinki mocujące. Zapinki posiadają możliwość plombowania. Dzięki specjalnej konstrukcji zapinek montaż osłon w obudowie jest łatwy i szybki.

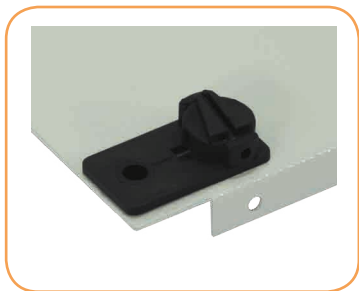
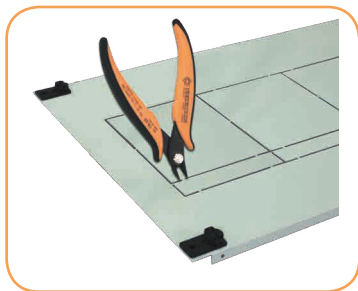

- W ofercie znajdują się osłony pełne, osłony z wycięciem pod aparaturę modułową 45 mm, osłony dedykowane pod wyłączniki i rozłączniki kompaktowe EB/ED, rozłączniki skrzynkowe LTL/HVL, rozłączniki typu LA oraz kombinowane z dodatkowym wycięciem pod aparaturę modułową. Osłony posiadają osłabienia do wycięcia umożliwiające dopasowanie do różnej wielkości aparatów i konfiguracji (różna głębokość montażu, prawo-lewo). Osłony dedykowane do aparatów typu EB/ED, LTL/HVL, LA wymagają montażu w określonej pozycji. Dla ułatwienia dodano otwór pozycjonujący, który powinien się znajdować w lewym dolnym rogu.
- Osłabienia w osłonach umożliwiają dopasowanie do odpowiedniej wielkości i pozycji aparatu. Osłabienia wycinać przystosowanymi do tego szczypcami CP-PLIER. Do osłon dedykowanych przewidziano odpowiednie płyty montażowe.
- Sposób mocowania aparatów, osłon i płyt montażowych do wsporników zawarty jest w odpowiednich instrukcjach montażu dostarczanych wraz osłonami CP (instrukcje dostępne są również na stronie internetowej www.etipolam.com.pl).

Płyty montażowe PM

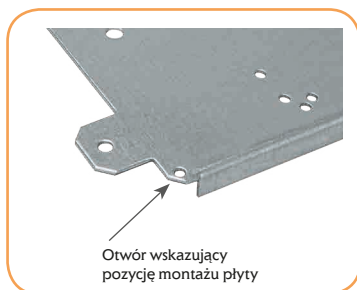

- Płyty montażowe wykonane są z ocynkowanej blachy stalowej o grubości od 1,5 mm do 3 mm. Płyty posiadają otwory do montażu aparatów ETI. W płytach przeznaczonych do rozłączników i wyłączników EB/ED, LTL/HVL z aparaturą modułową zainstalowano szynę TH o wysokości 15 mm. Płyty tak samo jak osłony posiadają otwór pozycjonujący, który po zainstalowaniu powinien znajdować się w lewym dolnym rogu. Dla poprawy sztywności płyty posiadają zagięte krawędzie. Aby zamocować aparat elektryczny do płyty montażowej należy dokupić odpowiednie śruby, nakrętki i podkładki. Wyłączniki EB i rozłączniki ED posiadają w komplecie śruby M4 (2 sztuki wersja 3 polowa, 4 sztuki -4 polowa) bez nakrętek i podkładek mocujących.
- Płyty montażowe do wsporników pionowych WP-A mocowane są za pomocą 4 sztuk wsporników LG- V lub LG-V5. Sposób mocowania aparatów, osłon i płyt montażowych do wsporników zawarty jest w odpowiednich instrukcjach montażu dostarczanych wraz osłonami CP (instrukcje dostępne są również na stronie internetowej www.etipolam.com.pl).

Elementy systemu SOLID GSX

Osłony pełne - wysokość 50 mm

Typ	Nazwa wyrobu	Nr kodowy	Waga (kg)	Pakowanie (szt.)
CP 1-0.33 F	Osłona pełna (250x50)	001101420	0,11	1
CP 1.4-0.33 F	Osłona pełna (350x50)	001101421	0,14	1
CP 2.2-0.33 F	Osłona pełna (550x50)	001101422	0,23	1
CP 3-0.33 F	Osłona pełna (750x50)	001101423	0,31	1
CP 3.8-0.33 F	Osłona pełna (950x50)	001101424	0,39	1

Instrukcja montażu: CP X-Y F

Osłony pełne - wysokość 75 mm

Typ	Nazwa wyrobu	Nr kodowy	Waga (kg)	Pakowanie (szt.)
CP 1-0.5 F	Osłona pełna (250x75)	001101425	0,15	1
CP 2-0.5 F	Osłona pełna (500x75)	001101426	0,30	1
CP 3-0.5 F	Osłona pełna (750x75)	001101427	0,45	1

Instrukcja montażu: CP X-Y F

Osłony pełne - wysokość 150 mm

Typ	Nazwa wyrobu	Nr kodowy	Waga (kg)	Pakowanie (szt.)
CP 1-1 F	Osłona pełna (250x150)	001101429	0,28	1
CP 1.4-1 F	Osłona pełna (350x150)	001101430	0,39	1
CP 2-1 F	Osłona pełna (500x150)	001101431	0,55	1
CP 2.2-1 F	Osłona pełna (550x150)	001101432	0,61	1
CP 3-1 F	Osłona pełna (750x150)	001101433	0,83	1
CP 3.8-1 F	Osłona pełna (950x150)	001101434	1,05	1

Instrukcja montażu: CP X-Y F

Osłony pełne - wysokość 300 mm

Typ	Nazwa wyrobu	Nr kodowy	Waga (kg)	Pakowanie (szt.)
CP 1-2 F	Osłona pełna (250x300)	001101436	0,52	1
CP 1.4-2 F	Osłona pełna (350x300)	001101437	0,73	1
CP 2-2 F	Osłona pełna (500x300)	001101438	1,05	1
CP 2.2-2 F	Osłona pełna (550x300)	001101439	1,15	1
CP 3-2 F	Osłona pełna (750x300)	001101440	1,57	1
CP 3.8-2 F	Osłona pełna (950x300)	001101441	1,99	1

Instrukcja montażu: CP X-Y F

Osłony pełne - wysokość 450 mm

Typ	Nazwa wyrobu	Nr kodowy	Waga (kg)	Pakowanie (szt.)
CP 1-3 F	Osłona pełna (250x450)	001101443	0,77	1
CP 2-3 F	Osłona pełna (500x450)	001101444	1,55	1
CP 3-3 F	Osłona pełna (750x450)	001101445	2,32	1

Instrukcja montażu: CP X-Y F

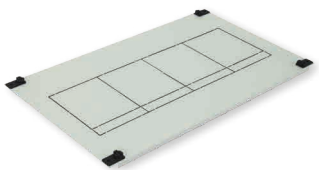
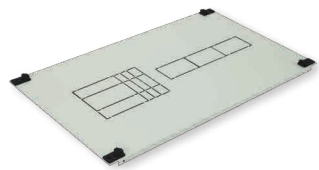
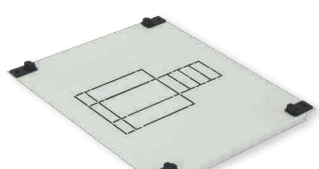
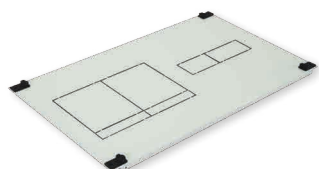

Oslony pełne - wysokość 600 mm

Typ	Nazwa wyrobu	Nr kodowy	Waga (kg)	Pakowanie (szt.)
CP 1-4 F	Oslona pełna (250x600)	001101447	1,02	1
CP 2-4 F	Oslona pełna (500x600)	001101448	2,04	1
CP 3-4 F	Oslona pełna (750x600)	001101449	3,06	1

Instrukcja montażu: CP X-Y F

Oslony modułowe - wysokość 150 mm

Typ	Nazwa wyrobu	Nr kodowy	Waga (kg)	Pakowanie (szt.)
CP 1-1 M	Oslona modułowa 12 mod. (250x150)	001101451	0,21	1
CP 1.4-1 M	Oslona modułowa 17 mod. (350x150)	001101452	0,29	1
CP 2-1 M	Oslona modułowa 24 mod. (500x150)	001101453	0,42	1
CP 2.2-1 M	Oslona modułowa 26 mod. (550x150)	001101454	0,46	1
CP 3-1 M	Oslona modułowa 36 mod. (750x150)	001101455	0,63	1
CP 3.8-1 M	Oslona modułowa 46 mod. (950x150)	001101456	0,79	1

Instrukcja montażu: CP X-1 M

Oslony modułowe - wysokość 225 mm

Typ	Nazwa wyrobu	Nr kodowy	Waga (kg)	Pakowanie (szt.)
CP 1-1.5 M	Oslona modułowa 12 mod. (250x225)	001101458	0,33	1
CP 2-1.5 M	Oslona modułowa 24 mod. (500x225)	001101459	0,67	1
CP 3-1.5 M	Oslona modułowa 36 mod. (750x225)	001101460	1,00	1

Instrukcja montażu: CP X-1.5 M

Oslony do rozłączników HVL00/LTL00 i aparatury modułowej - wysokość 300 mm

Typ	Nazwa wyrobu	Nr kodowy	Waga (kg)	Pakowanie (szt.)
CP 1-2 H00 M	Oslona 1xHVL00/LTL00 i 4 mod. (250x300)	001101474	0,52	1
CP 1.4-2 H00 M	Oslona 1xHVL00/LTL00 i 5 mod. (350x300)	001101475	0,72	1
CP 2-2 H00 M	Oslona 2xHVL00/LTL00 i 9 mod. (500x300)	001101476	1,03	1
CP 2.2-2 H00 M	Oslona 2xHVL00/LTL00 i 10 mod. (550x300)	001101477	1,14	1
CP 3-2 H00 M	Oslona 3xHVL00/LTL00 i 16 mod. (750x300)	001101478	1,55	1
CP 3.8-2 H00 M	Oslona 4xHVL00/LTL00 i 21 mod. (950x300)	001101479	1,96	1

Oslony należy skompletować z dedykowaną płytą montażową: PM...H00 M

Instrukcja montażu: CP X-2 H00 M

Oslona do wyłączników/rozłączników EB2/ED2 125,160,250 3P i aparatury modułowej - wysokość 300 mm

Typ	Nazwa wyrobu	Nr kodowy	Waga (kg)	Pakowanie (szt.)
CP 1-2 E12 M 3P	Oslona 1xEB2/ED2 125,160,250 A 3P i 4 mod. (250x300)	001101481	0,51	1

Oslonę należy skompletować z dedykowaną płytą montażową: PM 1 E12 M 3P

Instrukcja montażu: CP 1-2 E12 M 3P

Oslony do wyłączników/rozłączników EB2/ED2 125,160,250 3,4P i aparatury modułowej - wysokość 300 mm

Typ	Nazwa wyrobu	Nr kodowy	Waga (kg)	Pakowanie (szt.)
CP 1.4-2 E12 M	Oslona 1xEB2/ED2 125,160,250 A 3,4P i 4 mod. (350x300)	001101482	0,72	1
CP 2-2 E12 M	Oslona 1xEB2/ED2 125,160,250 A 3,4P i 12 mod. (500x300)	001101483	1,03	1
CP 2.2-2 E12 M	Oslona 1xEB2/ED2 125,160,250 A 3,4P i 14 mod. (550x300)	001101484	1,13	1
CP 3-2 E12 M	Oslona 1xEB2/ED2 125,160,250 A 3,4P i 25 mod. (750x300)	001101485	1,54	1
CP 3.8-2 E12 M	Oslona 1xEB2/ED2 125,160,250 A 3,4P i 36 mod. (950x300)	001101486	1,95	1

Oslony należy skompletować z dedykowaną płytą montażową: PM...E12 M

Instrukcja montażu: CP X-2 E12 M

Oslony do rozłączników HVL00/LTL00 - wysokość 300 mm

Typ	Nazwa wyrobu	Nr kodowy	Waga (kg)	Pakowanie (szt.)
CP 1-2 H00	Oslona 1xHVL00/LTL00 (250x300)	001101488	0,52	1
CP 1.4-2 H00	Oslona 2xHVL00/LTL00 (350x300)	001101489	0,72	1
CP 2-2 H00	Oslona 4xHVL00/LTL00 (500x300)	001101490	1,03	1
CP 2.2-2 H00	Oslona 4xHVL00/LTL00 (550x300)	001101491	1,13	1
CP 3-2 H00	Oslona 6xHVL00/LTL00 (750x300)	001101492	1,55	1
CP 3.8-2 H00	Oslona 8xHVL00/LTL00 (950x300)	001101493	1,96	1

Oslony należy skompletować z dedykowaną płytą montażową: PM...H00

Instrukcja montażu: CP X-2 H00

Obudowy w pierwszej klasie ochronności SOLID GSX

Oslony do wyłączników/rozłączników EB2/ED2 125,160,250 3,4P – wysokość 300 mm

Typ	Nazwa wyrobu	Nr kodowy	Waga (kg)	Pakowanie (szt.)
CP 1-2 E12	Oslona 1xEB2/ED2 125,160, 250 A 3,4P (250x300)	001101514	0,51	1
CP 1.4-2 E12	Oslona 1xEB2/ED2 125,160, 250 A 3,4P (350x300)	001101515	0,72	1
CP 2-2 E12	Oslona 2xEB2/ED2 125,160, 250 A 3,4P (500x300)	001101516	1,02	1
CP 2.2-2 E12	Oslona 2xEB2/ED2 125,160, 250 A 3,4P (550x300)	001101517	1,13	1
CP 3-2 E12	Oslona 3xEB2/ED2 125,160, 250 A 3,4P (750x300)	001101518	1,53	1
CP 3.8-2 E12	Oslona 3xEB2/ED2 125,160, 250 A 3,4P (950x300)	001101519	1,95	1

Oslony należy skompletować z dedykowaną płytą montażową: PM...E12 L12

Instrukcja montażu: CP X-2 E12

Oslony do rozłączników LA1 – wysokość 300 mm

Typ	Nazwa wyrobu	Nr kodowy	Waga (kg)	Pakowanie (szt.)
CP 1-2 L1	Oslona 1xLA1 (250x300)	001101527	0,52	1
CP 1.4-2 L1	Oslona 1xLA1 (350x300)	001101528	0,73	1
CP 2-2 L1	Oslona 2xLA1 (500x300)	001101529	1,04	1
CP 2.2-2 L1	Oslona 2xLA1 (550x300)	001101530	1,14	1
CP 3-2 L1	Oslona 3xLA1 (750x300)	001101531	1,56	1
CP 3.8-2 L1	Oslona 3xLA1 (950x300)	001101532	1,98	1

Oslony należy skompletować z dedykowaną płytą montażową: PM...E12 L12

Instrukcja montażu: CP X-2 L1

Oslony do rozłączników LA2 – wysokość 300 mm

Typ	Nazwa wyrobu	Nr kodowy	Waga (kg)	Pakowanie (szt.)
CP 1-2 L2	Oslona 1xLA2 (250x300)	001101534	0,52	1
CP 1.4-2 L2	Oslona 1xLA2 (350x300)	001101535	0,73	1
CP 2-2 L2	Oslona 2xLA2 (500x300)	001101536	1,04	1
CP 2.2-2 L2	Oslona 2xLA2 (550x300)	001101537	1,14	1
CP 3-2 L2	Oslona 3xLA2 (750x300)	001101538	1,56	1
CP 3.8-2 L2	Oslona 3xLA2 (950x300)	001101539	1,98	1

Oslony należy skompletować z dedykowaną płytą montażową: PM...E12 L12

Instrukcja montażu: CP X-2 L2

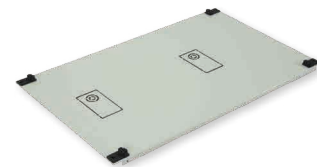
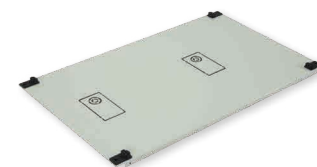
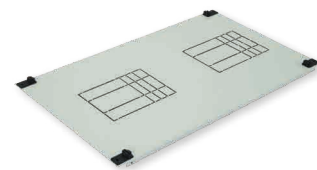

Płyty montażowe i szyny TH

- Aby zamontować płytę montażową PM...H00 M, PM...E12 M, PM...H00, PM... E12 L12, PM...PER-A do wsporników pionowych WP-A konieczne jest dokupienie 2 zestawów montażowych LG- V SET o numerze kodowym 001101683 lub dokupienie pojedynczych elementów według zestawienia z poniższej tabeli:

Typ	Nazwa wyrobu	Ilość (szt.)
LG-V	Element mocujący z nakrętką M5	4
AST 4.8x9.5	Błachowkręt krzyżak PH2	8
AW-RE 5	Podkładka poszerzana	4
AS-C 5x10	Śruba metryczna krzyżak PH2	4

- Aby zamontować szyny TH-S do wsporników pionowych WP-A konieczne jest dokupienie 1 zestawu LG- V SET o numerze kodowym 001101683 lub dokupienie pojedynczych elementów według zestawienia z poniższej tabeli. Przy montażu szyn TH-S na wsporniku WP-U należy zastosować 2 blachowkręty AST 4.8x9.5

Typ	Nazwa wyrobu	Ilość (szt.)
LG-V	Element mocujący z nakrętką M5	2
AST 4.8x9.5	Błachowkręt krzyżak PH2	4
AW-RE 5	Podkładka poszerzana	2
AS-C 5x10	Śruba metryczna krzyżak PH2	2

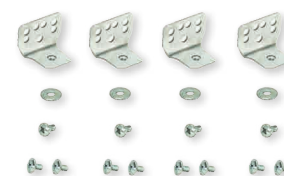

Płyty montażowe do rozłączników HVL00/LTL00 i aparatury modułowej

Typ	Nazwa wyrobu	Nr kodowy	Waga (kg)	Pakowanie (szt.)
PM 1 H00 M	Płyta montażowa 1xHVL00/LTL00 z szyną TH35 na 4 mod. (250)	001101563	0,31	1
PM 1.4 H00 M	Płyta montażowa 1xHVL00/LTL00 z szyną TH35 na 5 mod. (350)	001101564	0,53	1
PM 2 H00 M	Płyta montażowa 2xHVL00/LTL00 z szyną TH35 na 9 mod. (500)	001101565	0,79	1
PM 2.2 H00 M	Płyta montażowa 2xHVL00/LTL00 z szyną TH35 na 10 mod. (550)	001101566	0,88	1
PM 3 H00 M	Płyta montażowa 3xHVL00/LTL00 z szyną TH35 na 16 mod. (750)	001101567	1,31	1
PM 3.8 H00 M	Płyta montażowa 4xHVL00/LTL00 z szyną TH35 na 21 mod. (950)	001101568	1,57	1

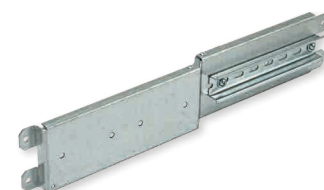

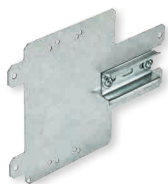
Płyta montażowa do wyłączników/rozłączników EB2/ED2 125,160,250 3P i aparatury modułowej

Typ	Nazwa wyrobu	Nr kodowy	Waga (kg)	Pakowanie (szt.)
PM 1 E12 M 3P	Płyta montażowa 1xEB2/ED2 3P z szyną TH35 na 4 mod. (250)	001101570	0,43	1

Do zamocowania na płycie jednej sztuki wyłącznika/rozłącznika EB2/ED2 w wersji 3P należy dokupić:

- podkładkę M4 DIN126 (AW-R 4) - 2 szt.
- podkładkę sprężystą M4 DIN127 (AW-S 4) - 2 szt.
- nakrętkę M4 DIN934 (AN-H 4) - 2 szt.

Śruby mocujące w komplecie z aparatami.

Instrukcja montażu: CP 1-2 E12 M 3P

Płyty montażowe do wyłączników/rozłączników EB2/ED2 125,160,250 3,4P i aparatury modułowej

Typ	Nazwa wyrobu	Nr kodowy	Waga (kg)	Pakowanie (szt.)
PM 1.4 E12 M	Płyta montażowa 1xEB2/ED2 z szyną TH35 na 4 mod. (350)	001101571	0,68	1
PM 2 E12 M	Płyta montażowa 1xEB2/ED2 z szyną TH35 na 12 mod. (500)	001101572	0,94	1
PM 2.2 E12 M	Płyta montażowa 1xEB2/ED2 z szyną TH35 na 14 mod. (550)	001101573	1,03	1
PM 3 E12 M	Płyta montażowa 1xEB2/ED2 z szyną TH35 na 25 mod. (750)	001101574	1,36	1
PM 3.8 E12 M	Płyta montażowa 1xEB2/ED2 z szyną TH35 na 36 mod. (950)	001101575	1,70	1

Do zamocowania na płycie jednej sztuki wyłącznika/rozłącznika EB2/ED2 należy dokupić:

wersja 3P

- podkładkę M4 DIN126 (AW-R 4) - 2 szt.
- podkładkę sprężystą M4 DIN127 (AW-S 4) - 2 szt.
- nakrętkę M4 DIN934 (AN-H 4) - 2 szt.

wersja 4P

- podkładkę M4 DIN126 (AW-R 4) - 4 szt.
- podkładkę sprężystą M4 DIN127 (AW-S 4) - 4szt.
- nakrętkę M4 DIN934 (AN-H 4) - 4 szt.

Śruby mocujące w komplecie z aparatami.

Instrukcja montażu: CP X-2 E12 M

Płyty montażowe do rozłączników HVL00/LTL00

Typ	Nazwa wyrobu	Nr kodowy	Waga (kg)	Pakowanie (szt.)
PM 1 H00	Płyta montażowa 1xHVL00/LTL00 (250)	001101577	0,32	1
PM 1.4 H00	Płyta montażowa 2xHVL00/LTL00 (350)	001101578	0,46	1
PM 2 H00	Płyta montażowa 4xHVL00/LTL00 (500)	001101579	0,70	1
PM 2.2 H00	Płyta montażowa 4xHVL00/LTL00 (550)	001101580	0,78	1
PM 3 H00	Płyta montażowa 6xHVL00/LTL00 (750)	001101581	1,08	1
PM 3.8 H00	Płyta montażowa 8xHVL00/LTL00 (950)	001101582	1,39	1

Do zamocowania na płycie jednej sztuki rozłącznika HVL00/LTL00 należy dokupić:

- śrubę M6x16 DIN 933 (AS-H 6x16) - 2 szt.
- podkładkę M6 DIN126 (AW-R 6) - 4 szt.
- podkładkę sprężystą M6 DIN127 (AW-S 6)-2szt.
- nakrętkę M6 DIN934 (AN-H 6) - 2 szt.

Instrukcja montażu: CP X-2 H00

Płyta montażowa do wyłączników/rozłączników EB2/ED2 125,160,250 3, 4P LA1 i LA2

Typ	Nazwa wyrobu	Nr kodowy	Waga (kg)	Pakowanie (szt.)
PM 1 E12 L12	Płyta montażowa 1xEB2/ED2 125,160, 250 A 3,4P lub 1xLA1,2 (250)	001101584	0,490	1
PM 1.4 E12 L12	Płyta montażowa 1xEB2/ED2 125,160, 250 A 3,4P lub 1xLA1,2 (350)	001101585	0,757	1
PM 2 E12 L12	Płyta montażowa 2xEB2/ED2 125,160, 250 A 3,4P lub 2xLA1,2 (500)	001101586	1,153	1
PM 2.2 E12 L12	Płyta montażowa 2xEB2/ED2 125,160, 250 A 3,4P lub 2xLA1,2 (550)	001101587	1,287	1
PM 3 E12 L12	Płyta montażowa 3xEB2/ED2 125,160, 250 A 3,4P lub 3xLA1,2 (750)	001101588	1,818	1
PM 3.8 E12 L12	Płyta montażowa 3xEB2/ED2 125,160, 250 A 3,4P lub 3xLA1,2 (950)	001101589	2,352	1

Do zamocowania na płycie jednej sztuki wyłącznika/rozłącznika EB2/ED2 należy dokupić:

wersja 3P

- podkładkę M4 DIN126 (AW-R 4) - 2 szt.
- podkładkę sprężystą M4 DIN127 (AW-S 4) - 2 szt.
- nakrętkę M4 DIN934 (AN-H 4) W - 2 szt.

wersja 4P

- podkładkę M4 DIN126 (AW-R 4) - 4 szt.
- podkładkę sprężystą M4 DIN127 (AW-S 4) - 4 szt.
- nakrętkę M4 DIN934 (AN-H 4) - 4 szt.

Śruby mocujące w komplecie z aparatami.

Instrukcja montażu: CP X-2 E12

Do zamocowania jednej sztuki LA1 należy dokupić: •śrubę M4x16

- DIN7985 (AS-C 4x16) - 4 szt.
- podkładkę M4 DIN126 (AW-R 4) - 4 szt.
- podkładkę sprężystą M4 DIN127 (AW-S 4) - 8 szt.
- nakrętkę M4 DIN934 (AN-H 4) - 4 szt.

Instrukcja montażu: CP X-2 L1

Do zamocowania jednej sztuki LA2 należy dokupić:

- śrubę M4x20 DIN7985 (AS-C 4x20) - 4 szt.
- podkładkę M4 DIN126 (AW-R 4) - 4 szt.
- podkładkę sprężystą M4 DIN127 (AW-S 4) - 8 szt.
- nakrętkę M4 DIN934 (AN-H 4) - 8 szt.

Instrukcja montażu: CP X-2 L2

Obudowy w pierwszej klasie ochronności SOLID GSX

Płyty montażowe perforowane

Typ	Nazwa wyrobu	Nr kodowy	Waga (kg)	Pakowanie (szt.)
PM 1-1 PER-A	Płyta montażowa perforowana typ A (250)	001101620	0,17	1
PM 1-2 PER-A	Płyta montażowa perforowana typ A (250)	001101621	0,48	1
PM 1-3 PER-A	Płyta montażowa perforowana typ A (250)	001101622	0,76	1
PM 1-4 PER-A	Płyta montażowa perforowana typ A (250)	001101623	1,04	1
PM 2-1 PER-A	Płyta montażowa perforowana typ A (500)	001101624	0,38	1
PM 2-2 PER-A	Płyta montażowa perforowana typ A (500)	001101625	0,97	1
PM 2-3 PER-A	Płyta montażowa perforowana typ A (500)	001101626	1,51	1
PM 2-4 PER-A	Płyta montażowa perforowana typ A (500)	001101627	2,05	1
PM 3-1 PER-A	Płyta montażowa perforowana typ A (750)	001101628	0,57	1
PM 3-2 PER-A	Płyta montażowa perforowana typ A (750)	001101629	1,48	1
PM 3-3 PER-A	Płyta montażowa perforowana typ A (750)	001101630	2,29	1
PM 3-4 PER-A	Płyta montażowa perforowana typ A (750)	001101631	3,10	1

Otwory perforacji 9,5 mm x 9,5 mm

Instrukcja montażu: PM X-Y PER-A

Szyny montażowe TH-S

Typ	Nazwa wyrobu	Nr kodowy	Waga (kg)	Pakowanie (szt.)
TH-S 1	Szyna montażowa 35/15 1.5 stalowa 215 mm (250)	002911040	0,15	1
TH-S 1.4	Szyna montażowa 35/15 1.5 stalowa 315 mm (350)	002911041	0,21	1
TH-S 2	Szyna montażowa 35/15 1.5 stalowa 465 mm (500)	002911042	0,32	1
TH-S 2.2	Szyna montażowa 35/15 1.5 stalowa 515 mm (550)	002911043	0,35	1
TH-S 3	Szyna montażowa 35/15 1.5 stalowa 715 mm (750)	002911044	0,49	1
TH-S 3.8	Szyna montażowa 35/15 1.5 stalowa 915 mm (950)	002911045	0,62	1

Długość szyny należy dobrać w zależności od szerokości pola montażowego

Wsporniki pionowe WP-A

Typ	Nazwa wyrobu	Nr kodowy	Waga (kg)	Pakowanie (szt.)
WP-A 2.33	Wspornik pionowy 3 pozycyjny typ A (350) (1kpl.=lewy i prawy)	001101716	0,68	1
WP-A 3	Wspornik pionowy 3 pozycyjny typ A (450) (1kpl.=lewy i prawy)	001101644	0,89	1
WP-A 3.66	Wspornik pionowy 3 pozycyjny typ A (550) (1kpl.=lewy i prawy)	001101645	1,09	1
WP-A 4	Wspornik pionowy 3 pozycyjny typ A (600) (1kpl.=lewy i prawy)	001101646	1,2	1
WP-A 5	Wspornik pionowy 3 pozycyjny typ A (750) (1kpl.=lewy i prawy)	001101647	1,51	1
WP-A 6	Wspornik pionowy 3 pozycyjny typ A (900) (1kpl.=lewy i prawy)	001101648	1,82	1
WP-A 6.33	Wspornik pionowy 3 pozycyjny typ A (950) (1kpl.=lewy i prawy)	001101649	1,92	1
WP-A 7	Wspornik pionowy 3 pozycyjny typ A (1050) (1kpl.=lewy i prawy)	001101650	2,13	1
WP-A 7.66	Wspornik pionowy 3 pozycyjny typ A (1150) (1kpl.=lewy i prawy)	001101651	2,34	1

Instrukcja montażu: WP-A

Dobór wspornika w zależności od wysokości obudowy

Wsporniki pionowe WP-U

Typ	Nazwa wyrobu	Nr kodowy	Waga (kg)	Pakowanie (szt.)
WP-U 2.33	Wspornik pionowy 1 pozycyjny typ U (350) (1kpl.=2szt.)	001101717	0,81	1
WP-U 3	Wspornik pionowy 1 pozycyjny typ U (450) (1kpl.=2szt.)	001101666	1,06	1
WP-U 3.66	Wspornik pionowy 1 pozycyjny typ U (550) (1kpl.=2szt.)	001101667	1,30	1
WP-U 4	Wspornik pionowy 1 pozycyjny typ U (600) (1kpl.=2szt.)	001101668	1,42	1
WP-U 5	Wspornik pionowy 1 pozycyjny typ U (750) (1kpl.=2szt.)	001101669	1,78	1
WP-U 6	Wspornik pionowy 1 pozycyjny typ U (900) (1kpl.=2szt.)	001101670	2,15	1
WP-U 6.33	Wspornik pionowy 1 pozycyjny typ U (950) (1kpl.=2szt.)	001101671	2,27	1
WP-U 7	Wspornik pionowy 1 pozycyjny typ U (1050) (1kpl.=2szt.)	001101672	2,51	1
WP-U 7.66	Wspornik pionowy 1 pozycyjny typ U (1150) (1kpl.=2szt.)	001101673	2,75	1

Instrukcja montażu: WP-U

Dobór wspornika w zależności od wysokości obudowy

Element podziałowy EPW (komplet)

Typ	Nazwa wyrobu	Nr kodowy	Waga (kg)	Pakowanie (szt.)
EPW	Element podziałowy obudowy (1kpl.=2szt.)	001101677	0,11	1

Instrukcja montażu: EPW



**Element mocujący z nakrętką M5**

Typ	Nazwa wyrobu	Nr kodowy	Waga (kg)	Pakowanie (szt.)
LG-V	Element mocujący z nakrętką M5	001101679	0,03	50

Element mocujący z nakrętką M5 typ V5

Typ	Nazwa wyrobu	Nr kodowy	Waga (kg)	Pakowanie (szt.)
LG-V5	Element mocujący z nakrętką M5 typ V5	001101681	0,04	20

Element mocujący z nakrętką M5 (1kpl.=2szt.)

Typ	Nazwa wyrobu	Nr kodowy	Waga (kg)	Pakowanie (kpl.)
LG-V SET	Element mocujący z nakrętką M5 (1kpl.=2szt.)	001101683	0,07	1

Instrukcja montażu: LG-V SET

Element mocujący z nakrętką M5 typ V5 (1kpl.=2szt.)

Typ	Nazwa wyrobu	Nr kodowy	Waga (kg)	Pakowanie (kpl.)
LG-V5 SET	Element mocujący z nakrętką M5 typ V5 (1kpl.=2szt.)	001101685	0,09	1

Uwaga: Numery kodowe śrub, nakrętek i podkładek dotyczą kompletu a nie pojedynczych elementów. Ceny katalogowe za komplet.

Błachowkręty krzyżak PH2

Typ	Nazwa wyrobu	Nr kodowy	Waga (kg)	Pakowanie (kpl.)
AST 4.8x9.5 SET	Błachowkręt krzyżak PH2 (1kpl.=200szt.)	001101686	0,4	1

Śruba metryczna - krzyżak PH2 DIN7985

Typ	Nazwa wyrobu	Nr kodowy	Waga (kg)	Pakowanie (kpl.)
AS-C 4x16 SET	Śruba metryczna-krzyżak PH2 DIN7985 (1kpl.=10szt.)	001101687	0,02	1
AS-C 4x20 SET	Śruba metryczna-krzyżak PH2 DIN7985 (1kpl.=10szt.)	001101688	0,03	1

Śruba metryczna - krzyżak PH2 DIN7985

Typ	Nazwa wyrobu	Nr kodowy	Waga (kg)	Pakowanie (kpl.)
AS-C 5x10 SET	Śruba metryczna-krzyżak PH2 DIN7985 (1kpl.=100szt.)	001101689	0,30	1

Śruba metryczna M6-sześciokątna DIN933

Typ	Nazwa wyrobu	Nr kodowy	Waga (kg)	Pakowanie (kpl.)
AS-H 6x16 SET	Śruba metryczna M6-sześciokątna DIN933 (1kpl.=10szt.)	001101690	0,65	1

Podkładka poszerzana DIN9021

Typ	Nazwa wyrobu	Nr kodowy	Waga (kg)	Pakowanie (kpl.)
AW-RE 5 SET	Podkładka d=5,3 D=15 poszerzana DIN9021 (1kpl.=100szt.)	001101692	0,15	1

Podkładki okrągłe DIN126

Typ	Nazwa wyrobu	Nr kodowy	Waga (kg)	Pakowanie (kpl.)
AW-R 4 SET	Podkładka d=4,3 D=10 okrągła DIN126 (1kpl.=10szt.)	001101693	0,01	1
AW-R 6 SET	Podkładka d=6,6 D=12 okrągła DIN126 (1kpl.=10szt.)	001101694	0,01	1

Podkładki sprężyste DIN127

Typ	Nazwa wyrobu	Nr kodowy	Waga (kg)	Pakowanie (kpl.)
AW-S 4 SET	Podkładka d=4,1 D=6,88 sprężysta DIN127 (1kpl.=10szt.)	001101696	0,01	1
AW-S 6 SET	Podkładka d=6,1 D=9,78 sprężysta DIN127 (1kpl.=10szt.)	001101698	0,01	1

Nakrętki DIN934

Typ	Nazwa wyrobu	Nr kodowy	Waga (kg)	Pakowanie (kpl.)
AN-H 4 SET	Nakrętka M4 DIN934 (1kpl.=10szt.)	001101700	0,01	1
AN-H 6 SET	Nakrętka M6 DIN934 (1kpl.=10szt.)	001101702	0,02	1

Obudowy w pierwszej klasie ochronności SOLID GSX

Uchwyty wkładu do obudów GT

Typ	Nazwa wyrobu	Nr kodowy	Waga (kg)	Pakowanie (kpl.)
UW-GT 150	Uchwyt wkładu do obudowy GT o głębokość 150 mm (1kpl.=4szt.)	001101705	0,49	1
UW-GT 200	Uchwyt wkładu do obudowy GT o głębokość 200 mm (1kpl.=4szt.)	001101706	0,58	1
UW-GT 250	Uchwyt wkładu do obudowy GT o głębokość 250 mm (1kpl.=4szt.)	001101707	0,67	1
UW-GT 300	Uchwyt wkładu do obudowy GT o głębokość 300 mm (1kpl.=4szt.)	001101708	0,82	1
UW-GT 400	Uchwyt wkładu do obudowy GT o głębokość 400 mm (1kpl.=4szt.)	001101709	1,05	1

W komplecie: 4 x uchwyt + 6 x podkładki + 8 x śruby imbusowe M6x10 + 2 x śruby M5x10 + 2 x nakrętki M5

Instrukcja montażu: UW-GT

Dobór w zależności od głębokości obudowy GT

Przepust kablowy membranowy z kołkami

Typ	Nazwa wyrobu	Nr kodowy	Waga (kg)	Pakowanie (kpl.)
EH-TKC-36	Przepust kablowy z kołkami (1kpl.)	001101711	0,19	1

W komplecie: 1 x przepust membranowy + 4 x kołek mocujący

Instrukcja montażu: EH-TKC-36

Przepust kablowy stalowy

Typ	Nazwa wyrobu	Nr kodowy	Waga (kg)	Pakowanie (kpl.)
EH-ST	Przepust kablowy stalowy	001101712	0,24	1

W komplecie: 1 x przepust stalowy + 4 x nakrętka M8

Instrukcja montażu: EH

Przepust kablowy aluminiowy

Typ	Nazwa wyrobu	Nr kodowy	Waga (kg)	Pakowanie (kpl.)
EH-AL	Przepust kablowy aluminiowy	001101713	0,16	1

W komplecie: 1 x przepust aluminiowy + 4 x nakrętka M8

Instrukcja montażu: EH

Zamek

Typ	Nazwa wyrobu	Nr kodowy	Waga (kg)	Pakowanie (kpl.)
LK-1333-M22 RAL 7035	Zamek	001101718	0,15	1

Uchwyt do wieszania obudowy

Typ	Nazwa wyrobu	Nr kodowy	Waga (kg)	Pakowanie (kpl.)
UCH-2	Uchwyt do wieszania obudowy (1kpl.=2szt.)	001101715	0,06	1

W komplecie: 2 x uchwyt + 2 x nakrętka M8

Instrukcja montażu: UCH-2

Uszczelka

Typ	Nazwa wyrobu	Nr kodowy	Waga (kg)	Pakowanie (kpl.)
SEAL-G9	Uszczelka do przyklejenia -10 metrów (1kpl.=10m)	001101608	0,09	1

Farba reperacyjna RAL7035

Typ	Nazwa wyrobu	Nr kodowy	Waga (kg)	Pakowanie (szt.)
FA-RAL7035	Farba reperacyjna RAL7035 (400 ml)	001101710	0,23	1

Szczypce do wycinania osłabień w osłonach CP

Typ	Nazwa wyrobu	Nr kodowy	Waga (kg)	Pakowanie (szt.)
CP-PLIER	Szczypce do osłon CP	001101714	0,07	1



Przykłady konfiguracji obudów z wkładami montażowymi

Przykład 1. Obudowa podtynkowa 4XP160 2-4 z wkładem ekonomicznym pod aparaturę modułową

- Obudowa podtynkowa 4XP160 o stopniu ochrony IP42 (istnieje możliwość podwyższenia do IP44 przez odpowiednie wyklejenie uszczelki SEAL-G9) o szerokości 610 mm, wysokości 710 mm, głębokości 160 mm. Obudowa przystosowana do montażu aparatów o łącznej liczbie modułów 96. Zastosowany wspornik WP-U jest wersją ekonomiczną bez możliwości regulacji szyn montażowych TH-S na głębokości oraz bez możliwości podziału obudowy w pionie. Należy pamiętać, że blachowkręty potrzebne do mocowania szyn TH-S i płyt montażowych PM sprzedawane są w kompletach po 200 sztuk, do poniższego zastawienia potrzeba 8 sztuk blachowkrętów.

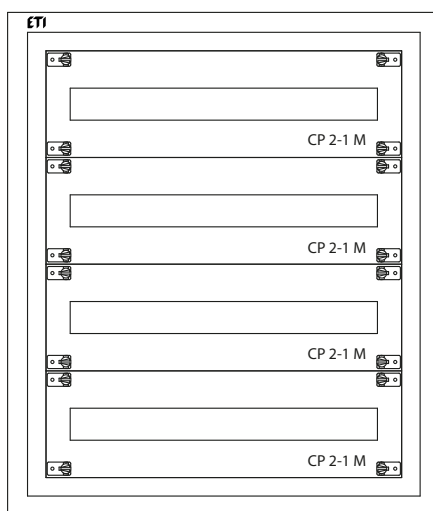
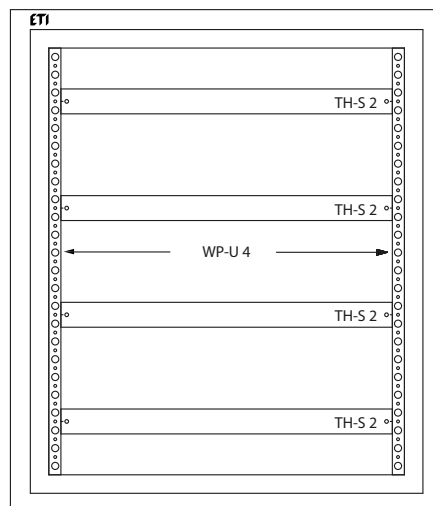
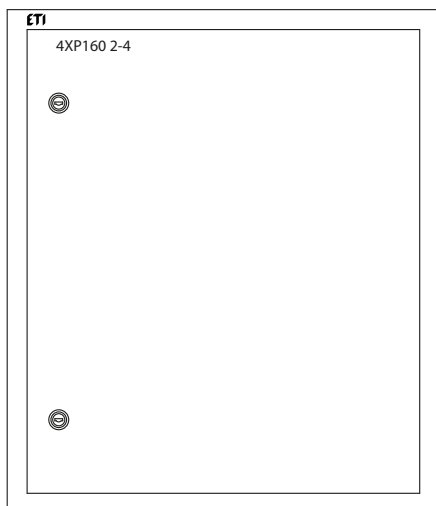

Zestawienie obudowy podtynkowej 4XP160 2-4 z wkładem ekonomicznym pod aparaturę modułową

Lp.	Typ	Nazwa wyrobu	Nr kodowy	Ilość do zamówienia
1	4XP160 2-4	Obudowa podtynkowa pusta, IP42, kl. I RAL7035 (610x710x160)	001101411	1
2	WP-U 4	Wspornik pionowy 1 pozycyjny typ U (600) (1kpl.=2szt.)	001101668	1
3	CP 2-1 M	Ostona modułowa 24 mod. (500x150)	001101453	4
4	TH-S 2	Szyna montażowa 35/15 1.5 stalowa 465 mm (500)	002911042	4
5	AST 4.8x9.5 SET	Blachowkręt krzyżak PH2 (1kpl.=200szt.)	001101686	1

Obudowy w pierwszej klasie ochronności SOLID GSX

Przykład 2. Obudowa natynkowa 4XN160 2-6 z wkładem pod aparaturę modułową

- Obudowa natynkowa 4XN160 o stopniu ochrony IP41 (istnieje możliwość podwyższenia stopnia do IP44 przez odpowiednie wyklejenie uszczelki SEAL-G9) o szerokości 550 mm, wysokości 950 mm, głębokości 160 mm. Obudowa przystosowana do montażu aparatów o łącznej liczbie modułów 144. Dzięki zastosowaniu wspornika pionowego WP-A istnieje możliwość regulacji szyn na głębokość.

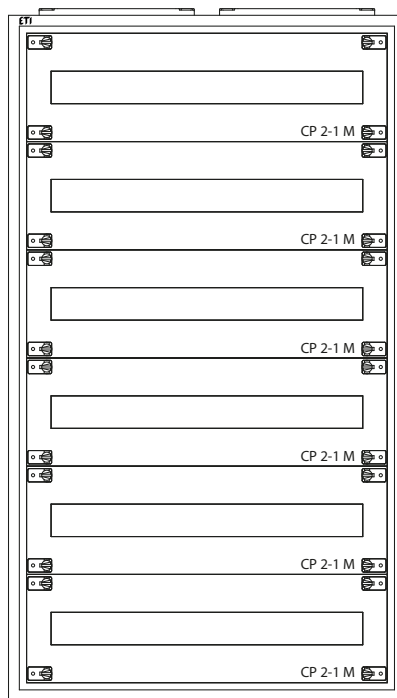
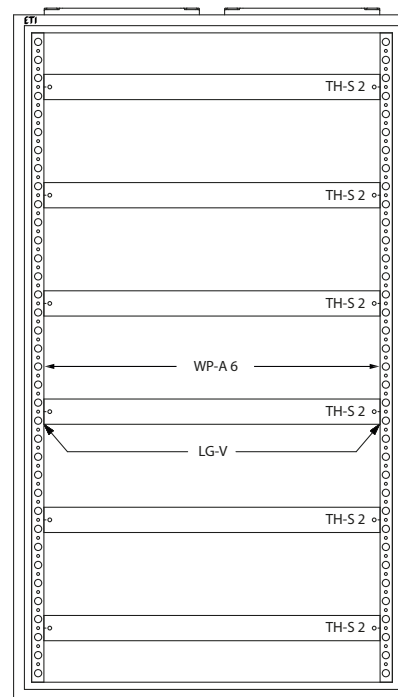
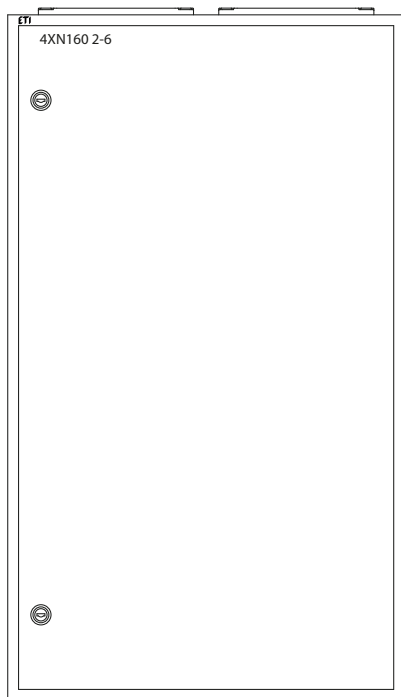

Zestawienie obudowy natynkowej 4XN160 2-6 z wkładem pod aparaturę modułową

Lp	Typ	Nazwa wyrobu	Nr kodowy	Ilość do zamówienia
1	4XN160 2-6	Obudowa natynkowa pusta, IP41, kl. I RAL7035 (550x950x160)	001101403	1
2	WP-A 6	Wspornik pionowy 3 pozycyjny typ A (900) (1kpl.=lewy i prawy)	001101648	1
3	CP 2-1 M	Ośłona modułowa 24 mod. (500x150)	001101453	6
4	TH-S 2	Szyna montażowa 35/15 1.5 stalowa 465 mm (500)	002911042	6
5	LG-V SET	Element mocujący (1kpl.=2szt.)	001101683	6

Przykład 3. Obudowa natynkowa 4XN160 3-7 z wkładem pod aparaturę modułową, wyłączniki/rozłączniki EB/ED 125, 160, 250 A

- Obudowa natynkowa 4XN160 o stopniu ochrony IP41 (istnieje możliwość podwyższenia stopnia do IP44 przez odpowiednie wyklejenie uszczelki SEAL-G9) o szerokości 800 mm, wysokości 1100 mm, głębokości 160 mm. Obudowa przystosowana do montażu aparatów o łącznej liczbie modułów 252. W poniższej konfiguracji obudowa przystosowana jest do montażu 156 modułów, 4 rozłączników skrzynkowych NH00, 1 rozłącznika/wyłącznika ED/EB 125, 160, 250 A, płyty montażowej perforowanej do teletechniki. Obudowa podzielona jest w pionie na pole o szerokości 1 (250 mm) i 2 (500 mm). Dzięki zastosowaniu wspornika pionowego WP-A istnieje możliwość regulacji szyn na głębokość. Obudowa mocowana na ścianie przy pomocy uchwytów UCH-2.

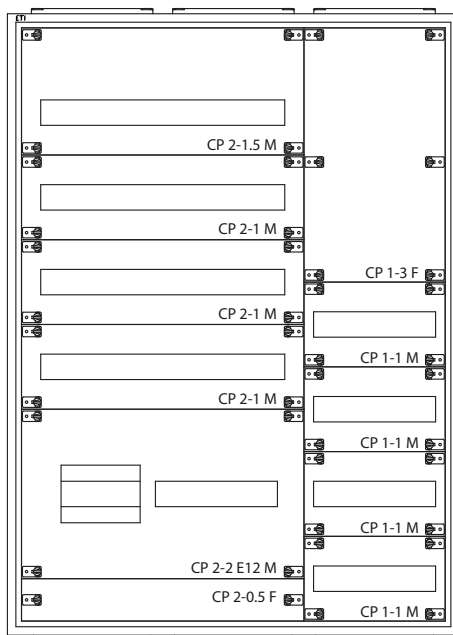
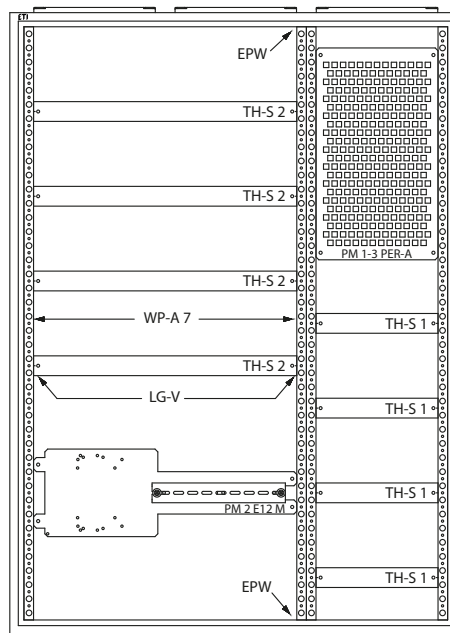
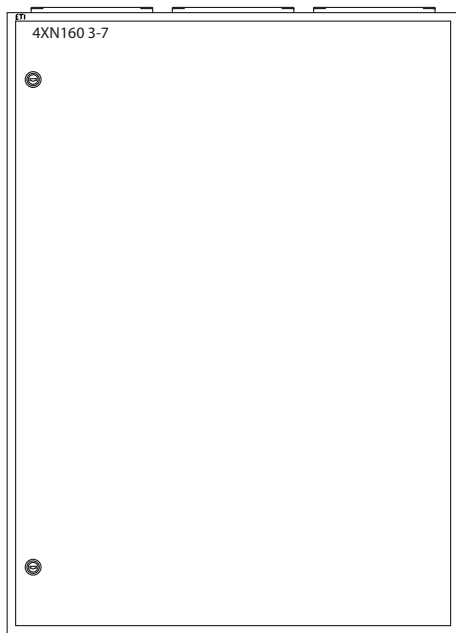

Zestawienie obudowy natynkowej 4XN160 3-7 z wkładem pod aparaturę modułową, wyłączniki/rozłączniki EB/ED 125, 160, 250 A

Lp.	Typ	Nazwa wyrobu	Nr kodowy	Ilość do zamówienia
1	4XN160 3-7	Obudowa natynkowa pusta, IP41, kl. I RAL7035 (800x1100x160)	001101409	1
2	CP 1-1 M	Ośłona modułowa 12 mod. (250x150)	001101451	4
3	WP-A 7	Wspornik pionowy 3 pozycyjny typ A (1050) (1kpl.=lewy i prawy)	001101650	2
4	CP 1-3 F	Ośłona pełna (250x450)	001101443	1
5	CP 2-0.5 F	Ośłona pełna (500x75)	001101426	1
6	CP 2-1 M	Ośłona modułowa 24 mod. (500x150)	001101453	3
7	CP 2-1.5 M	Ośłona modułowa 24 mod. (500x225)	001101459	1
8	CP 2-2 E12 M	Ośłona 1xEB2/ED2 125,160,250 A 3,4P i 12 mod. (500x300)	001101483	1
9	EPW	Element podziałowy obudowy (1kpl.=2szt.)	001101677	1
10	PM 1-3 PER-A	Płyta montażowa perforowana typ A (250)	001101622	1
11	PM 2 E12 M	Płyta montażowa 1xEB2/ED2 z szyną TH35 na 12 mod. (500)	001101572	1
12	TH-S 1	Szyna montażowa 35/15 1.5 stalowa 215 mm (250)	002911040	4
13	TH-S 2	Szyna montażowa 35/15 1.5 stalowa 465 mm (500)	002911042	4
14	UCH-2	Uchwyt do wieszania obudowy (1kpl.=2szt.)	001101715	1
15	LG - V SET	Element mocujący (1 kpl. = 2szt)	001101683	12

Obudowy w pierwszej klasie ochronności SOLID GSX

Przykład 4. Obudowa natynkowa GT 100-60-25 z wkładem montażowym

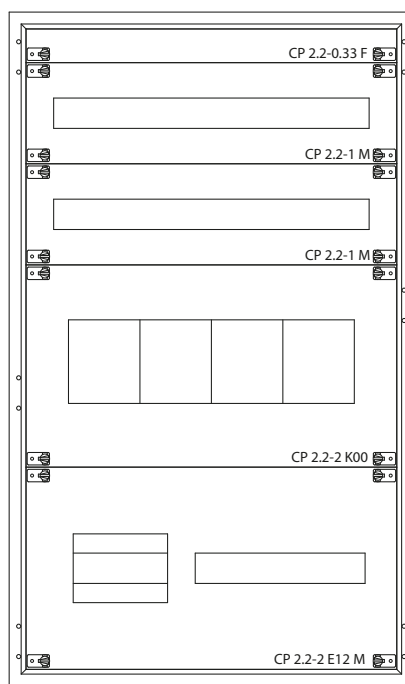
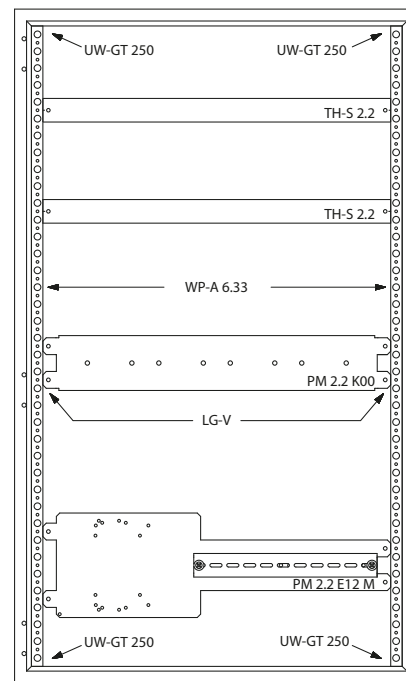
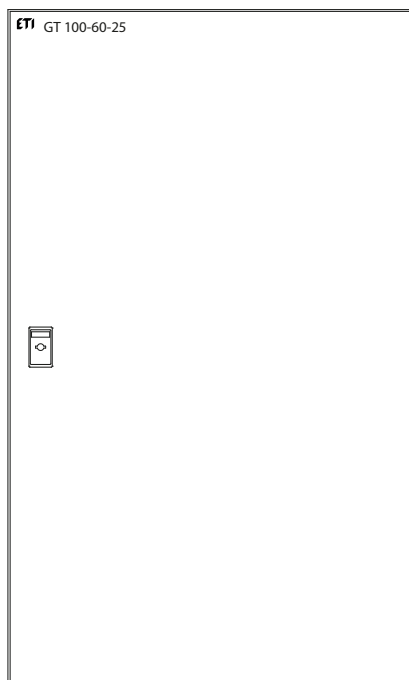
- Obudowa GT o stopniu ochrony IP66 o wysokości 1000 mm, szerokości 600 mm, głębokości 250 mm z płytą montażową oraz wkładem pod aparaturę modułową oraz wyłączniki, rozłączniki kompaktowe, rozłączniki skrzynkowe. Poniższy zestaw umożliwia zainstalowanie aparatów o łącznej liczbie modułów 66 oraz 4 rozłączniki skrzynkowe NH00, 1 rozłącznik/wyłącznik ED/EB 125, 160, 250 A. Istnieje również możliwość dodatkowego zainstalowania aparatów bezpośrednio na płycie montażowej obudowy GT pod wkładem (dwa poziomy montaż).



Zestawienie obudowy natynkowej GT 100-60-25 z wkładem montażowym

Lp.	Typ	Nazwa wyrobu	Nr kodowy	Ilość do zamówienia
1	GT 100-60-25	Obudowa hermetyczna IP66	001102142	1
2	UW-GT 250	Uchwyt wkładu do obudowy GT o głębokość 250 mm (1kpl.=4szt.)	001101707	1
3	WP-A 6.33	Wspornik pionowy 3 pozycyjny typ A (950) (1kpl.=lewy i prawy)	001101649	1
4	CP 2.2-1 M	Ostona modułowa 26 mod. (550x150)	001101454	2
5	CP 2.2-2 H00	Ostona 4xHVL00/LTL00 (550x300)	001101491	1
6	CP 2.2-2 E12 M	Ostona 1xEB2/ED2 125,160,250 A 3,4P i 14 mod. (550x300)	001101484	1
7	CP 2.2-0.33 F	Ostona pełna (550x50)	001101422	1
8	TH-S 2.2	Szyna montażowa 35/15 1.5 stalowa 515 mm (550)	002911043	2
9	PM 2.2 H00	Płyta montażowa 4xHVL00/LTL00 (550)	001101580	1
10	PM 2.2 E12 L12	Płyta montażowa 2xEB2/ED2 125,160,250 A 3,4P lub 2xLA1,2 (550)	001101587	1
11	LG-V SET	Element mocujący (1kpl.=2szt.)	001101683	6

SYSTEM OBUDÓW DRUGIEJ I PIERWSZEJ KLASY OCHRONNOŚCI SOLID DE

- Obudowy rozdzielnic do $I_n = 125 \text{ A}$ (IP43)
- Obudowy rozdzielnic do $I_n = 1600 \text{ A}$ (IP43, 54, 55)
- Panele rozdzielcze

Zestawienie parametrów obudów

Seria	Typ	Stopień ochrony IPXX	Klasa ochronności	Przepust	Cokół	Zastosowanie	Ilość modułów	Kolor (RAL)	Głębokość (mm)	Prąd znamionowy (A)	Strona
Obudowy rozdzielnic płytke	DMK...N	43	II	Dołączony	-	Natynkowe	36-288	9016	160	250	388
Obudowy rozdzielnic płytke, puste	DML...N	43	II	Dołączony	-	Natynkowe	36-288	9016	160	250	388
Obudowy rozdzielnic -kompletne	DMK...NKU	43	II	Dołączony	-	Podtynkowe	36-288	9016	160	250	388
Obudowy rozdzielnic z drzwiami transparentnymi	DMK...NTS	43	II	Dołączony	-	Natynkowe	72-216	9016	160	250	388
Obudowy naścienne	DST	43	II	Dołączony	-	Natynkowe /Podtynkowe	36-540	9016	210	400	396
Obudowy naścienne	DSP	54	II	Dołączony	-	Natynkowe /Podtynkowe	36-540	9002	225	400	396
Obudowy stojące	DSF	43	II	Dołączony	Dołączony	Natynkowe	144-720	9016	210	630	397
Obudowy stojące	DSV	43	I	Dołączony	Dołączony	Natynkowe	144-720	9016	210	630	397
Obudowy stojące	DSP	54	II	Dołączony	Dołączony	Natynkowe	144-720	9002	225	630	397
Obudowy stojące	DSE	54	I	Dołączony	Dołączony	Natynkowe	144-720	9002	225	630	397
Obudowy stojące, głębokie	DNE...-28	55	I	Oddzielnie	Oddzielnie	Natynkowe	144-720	9002	280	800	401
Obudowy stojące, głębokie	DNP...-28	55	II	Oddzielnie	Oddzielnie	Natynkowe	144-720	9002	280	800	400
Obudowy stojące, głębokie	DNE...-34	55	I	Oddzielnie	Oddzielnie	Natynkowe	144-720	9002	340	1200	401
Obudowy stojące, głębokie	DNP...-34	55	II	Oddzielnie	Oddzielnie	Natynkowe	144-720	9002	340	1200	400
Obudowy stojące	DNE...28B	55	I	Oddzielnie	Oddzielnie	Natynkowe	144-720	9002	280	800	401
Obudowy stojące	DNP...28B	55	II	Oddzielnie	Oddzielnie	Natynkowe	144-720	9002	280	800	400
Obudowy stojące	DNE...34B	55	I	Oddzielnie	Oddzielnie	Natynkowe	144-720	9002	340	1200	401
Obudowy stojące	DNP...34B	55	II	Oddzielnie	Oddzielnie	Natynkowe	144-720	9002	340	1200	400
Obudowy stojące	DNE...50B	55	I	Oddzielnie	Oddzielnie	Natynkowe	144-720	9002	500	1700	401
Obudowy stojące	DNP...50B	55	II	Oddzielnie	Oddzielnie	Natynkowe	144-720	9002	500	1700	400
Panele rozdzielcze	VB..										404

Obudowy rozdzielnic do $I_n = 125\text{ A}$ □ SOLID DE**Zastosowanie :**

Obudowy do rozdzielnic SOLID DE dostępne są jako wstępne, ściennie oraz stojące. Obudowy ściennie i wstępne występują również jako płytki o głębokości 160 mm i stopniu ochrony IP43.

W przygotowaniu nowa linia produktów w systemie SOLID DE.
Produkty z obecnej serii dostępne do wyczerpania zapasów.

Zalety:

- Standardowe wykonania w 5-ciu wersjach do wszystkich zastosowań dzięki 4-em wymiarom wysokości i szerokości,
- Korzyści wynikających z oszczędności czasu i zapewnienia bezpieczeństwa,
- Jedna obudowa wykonana z jednego arkusza blachy 90 punktów wprowadzenia kabla w jednym panelu obudowy,
- Wykonanie wewnętrzne,
- Estetyczna ramka osłony do montażu podtynkowego,
- Pokrywa przepustu kablowego w dopasowanym kolorze,
- Wizjer szklany - jak dla nowoczesnych instalacji elektrycznych.



Przeгляд Wysokości/Szerokości obudów rozdzielnic

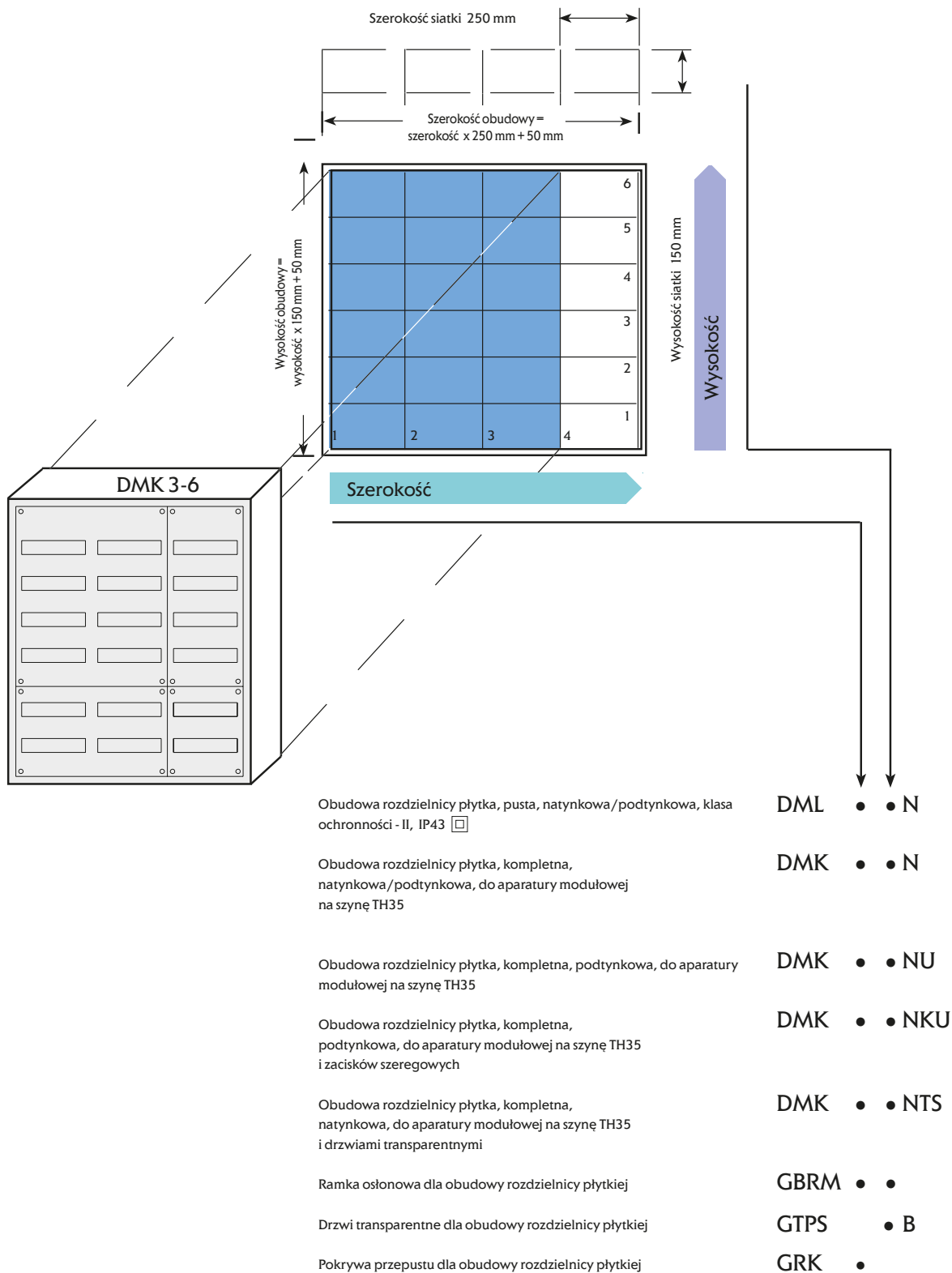

System obudów drugiej i pierwszej klasy ochronności SOLID DE

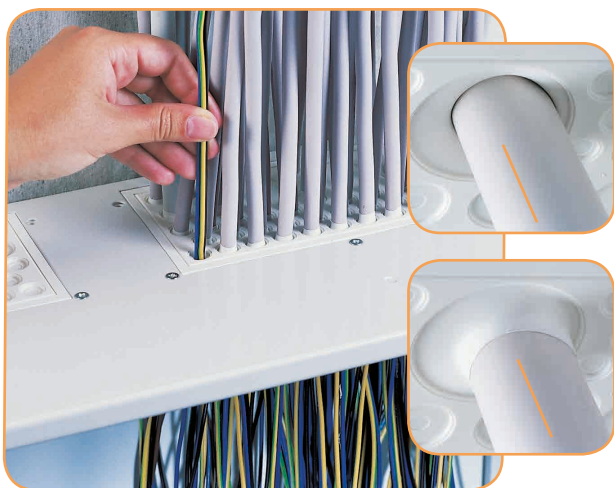

Przepust membranowy:

- Bez narzędzi. Po prostu naciskamy kablem na miękką membranę
- Odporna na rozdarcia i stabilna ze względu na drugi twardy komponent umieszczony między miękkimi wlotami
- Standard to 2 x 45-cio wlotowe przepusty kablowe dla każdego panelu - na górze i na dole

➔ **Oszczędność czasu nr 1!**

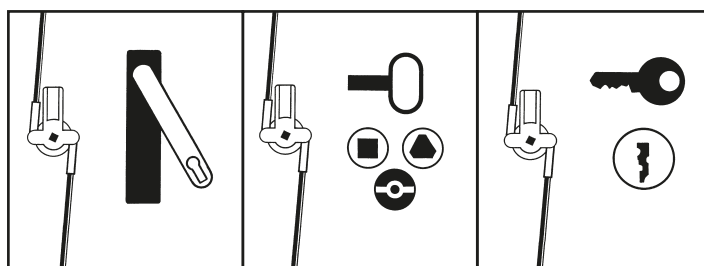

- Bez narzędzi do zakładania, zamiany lub regulacji drzwi. Wzór standardowej klamki drzwi pochodzi od obecnie stosowanych wszystkich systemów zamknięć. Nawet fabrycznie zamontowane popychacze zamka do obudów z podwójnymi drzwiami mogą być ponownie wykorzystane

➔ **Oszczędność czasu nr 2!**

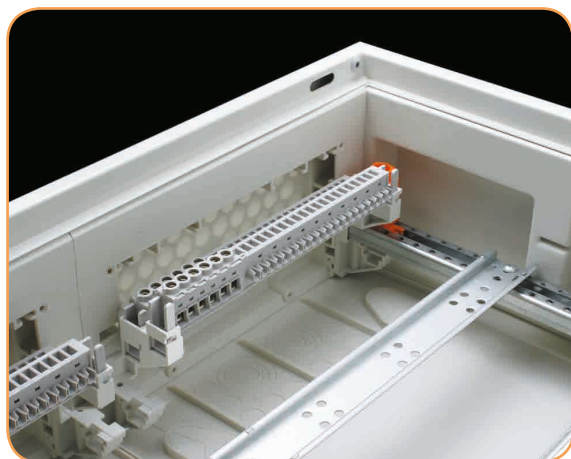

- Szyny TH35 do zamontowania na nich aparatów izolowane za pomocą podstawki izolacyjnej FIP1...

...lub można użyć płaskiej obudowy z panelami zacisków szeregowych, których listwy zaciskowe są już podwójnie izolowane (patrz tabela typów DMK.. i DMK..NKU).

➔ **Oszczędność czasu nr 3!**



- Wszystkie wersje płaskich obudów bez paneli zacisków szeregowych zawierają standardowy nowy zacisk PE/N.
- Można przyłączać przewody od 6 x 1.5 do 16 mm² i od 21 x 0.75 do 4 mm².

➔ **Oszczędność czasu nr 4!**



- Standardowo samodzielny montaż wewnętrzny z możliwością wyrównania do wszystkich stron.
- ➔ **Oszczędność czasu nr 5!**



- Szybki montaż pokrywy przepustu kablowego - nie wymagany montaż naścienny
 - Malowanie proszkowe
- ➔ **Oszczędność czasu nr 6!**



Obudowy rozdzielnic - płytkie, poziom ochrony IP43, klasa ochronności II

- konstruowane wg DIN VDE 0660 cz. 504
- wymiary wysokości i szerokości wg DIN 43870
- prąd obciążenia do 125 A niskiego napięcia
- poziom ochrony IP43
- obudowa wykonana z jednego arkusza blachy, z izolacją ochronną
- głębokość obudowy 160 mm
- kolor RAL 9016, malowane proszkowo
- standardowo drzwi wykonane z płyty stalowej malowane proszkowo
- kołnierze membran, instalowane na górze i na dole obudowy (2 x 45 wejść kabla w jednym panelu)

Obudowa rozdzielnic płytka **pusta**, z drzwiami, **natynkowa/podtynkowa** lub częściowo wpuszczana.



Obudowa rozdzielnic płytka **kompletna, natynkowa/podtynkowa**, z drzwiami i panelem do aparatury modułowej na szynę TH35 (Używać podstawki izolacyjnej FIP1 (1 zestaw = 2 szt.) dla zacisków szeregowych dla każdego wspornika szyny), natynkowa/podtynkowa lub częściowo wpuszczana, z nowym zaciskiem PE/N system - (na wcisk).



Ramka osłonowa dla zastosowania przy montażu na płycie gipsowej. Malowana proszkowo kolorem RAL 9016. Nowoczesny wzór. Używać drzwi od istniejących obudów rozdzielnic płaskich.

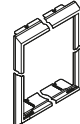

Wymiary zewnętrzna sz. x wys. x gł.	Il. modułów	Typ	Nr kodowy	Typ	Nr kodowy	Typ	Nr kodowy
300 x 500 x 160	36	DML 1-3 N	001104000	DMK 1-3 N	001104016	GBRM 1-3	001104057
550 x 500 x 160	72	DML 2-3 N	001104004	DMK 2-3 N	001104020	GBRM 2-3	001104061
800 x 500 x 160	108	DML 3-3 N	001104008	DMK 3-3 N	001104024	GBRM 3-3	001104065
1050 x 500 x 160	144	DML 4-3 N	001104012	DMK 4-3 N	001104028	GBRM 4-3	001104069
300 x 650 x 160	48	DML 1-4 N	001104001	DMK 1-4 N	001104017	GBRM 1-4	001104058
550 x 650 x 160	96	DML 2-4 N	001104005	DMK 2-4 N	001104021	GBRM 2-4	001104062
800 x 650 x 160	144	DML 3-4 N	001104009	DMK 3-4 N	001104025	GBRM 3-4	001104066
1050 x 650 x 160	192	DML 4-4 N	001104013	DMK 4-4 N	001104029	GBRM 4-4	001104070
300 x 800 x 160	60	DML 1-5 N	001104002	DMK 1-5 N	001104018	GBRM 1-5	001104059
550 x 800 x 160	120	DML 2-5 N	001104006	DMK 2-5 N	001104022	GBRM 2-5	001104063
800 x 800 x 160	180	DML 3-5 N	001104010	DMK 3-5 N	001104026	GBRM 3-5	001104067
1050 x 800 x 160	140	DML 4-5 N	001104014	DMK 4-5 N	001104030	GBRM 4-5	001104071
300 x 950 x 160	72	DML 1-6 N	001104003	DMK 1-6 N	001104019	GBRM 1-6	001104060
550 x 950 x 160	144	DML 2-6 N	001104007	DMK 2-6 N	001104023	GBRM 2-6	001104064
800 x 950 x 160	216	DML 3-6 N	001104011	DMK 3-6 N	001104027	GBRM 3-6	001104068
1050 x 950 x 160	288	DML 4-6 N	001104015	DMK 4-6 N	001104031	GBRM 4-6	001104072

Obudowy rozdzielnic - płytkie, stopień ochrony IP43, klasa ochronności II

Obudowa rozdzielnic płytka, **podtynkowa, kompletna** z drzwiami i ramką. Panele do aparatury modułowej na szynę TH35 (Używać płytę izolacyjną FIP1 (1 zestaw = 2 szt.) dla zacisków szeregowych dla każdego wspornika szyny), z nowym systemem zacisków PE/N



Obudowa rozdzielnic płytka, **podtynkowa, kompletna** z drzwiami i ramką. Panele do aparatury modułowej na szynę TH35. Dwa rzędy na górze do zacisków szeregowych.



Drzwi transparentne z zamkiem cylindrycznym



Obudowa rozdzielnic, płytka, **natynkowa/podtynkowa, kompletna** z drzwiami **transparentnymi**. Panele do aparatury modułowej na szynę TH35 (Używać płytę izolacyjną FIP1 (1 zestaw = 2 szt.) dla zacisków szeregowych dla każdego wspornika szyny), z nowym systemem zacisków PE/N



Pokrywa przepustu - blacha stalowa, malowana proszkowo - RAL 9016 - łatwa w użyciu, nie ma potrzeby montowania na stałe

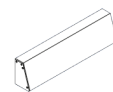

Typ	Nr kodowy	Ilość modułów	Typ	Nr kodowy	Typ	Nr kodowy	Typ	Nr kodowy	Typ	Nr kodowy
DMK 1-3 NU	001104032								GRK 1	001104080
DMK 2-3 NU	001104036				GTPS 3B	001104073	DMK 2-3 NTS	001104053	GRK 2	001104081
DMK 3-3 NU	001104040								GRK 3	001104082
									GRK 4	001104083
DMK 1-4 NU	001104033				GTPS 4S	001104074	DMK 1-4 NTS	001104050	GRK 1	001104080
DMK 2-4 NU	001104037				GTPS 4B	001104075	DMK 2-4 NTS	001104054	GRK 2	001104081
DMK 3-4 NU	001104041								GRK 3	001104082
									GRK 4	001104083
DMK 1-5 NU	001104034	36	DMK 1-5 NKU	001104044	GTPS 5S	001104076	DMK 1-5 NTS	001104051	GRK 1	001104080
DMK 2-5 NU	001104038	72	DMK 2-5 NKU	001104046	GTPS 5B	001104077	DMK 2-5 NTS	001104055	GRK 2	001104081
DMK 3-5 NU	001104042	108	DMK 3-5NKU	001104048					GRK 3	001104082
									GRK 4	001104083
DMK 1-6 NU	001104035	48	DMK 1-6 NKU	001104045	GTPS 6S	001104078	DMK 1-6 NTS	001104052	GRK 1	001104080
DMK 2-6 NU	001104039	96	DMK 2-6 NKU	001104047	GTPS 6B	001104079	DMK 2-6 NTS	001104056	GRK 2	001104081
DMK 3-6 NU	001104043	144	DMK 3-6 NKU	001104049					GRK 3	001104082
									GRK 4	001104083

System obudów drugiej i pierwszej klasy ochronności SOLID DE

Przykładowe konfiguracje obudów wg powyższej tabeli



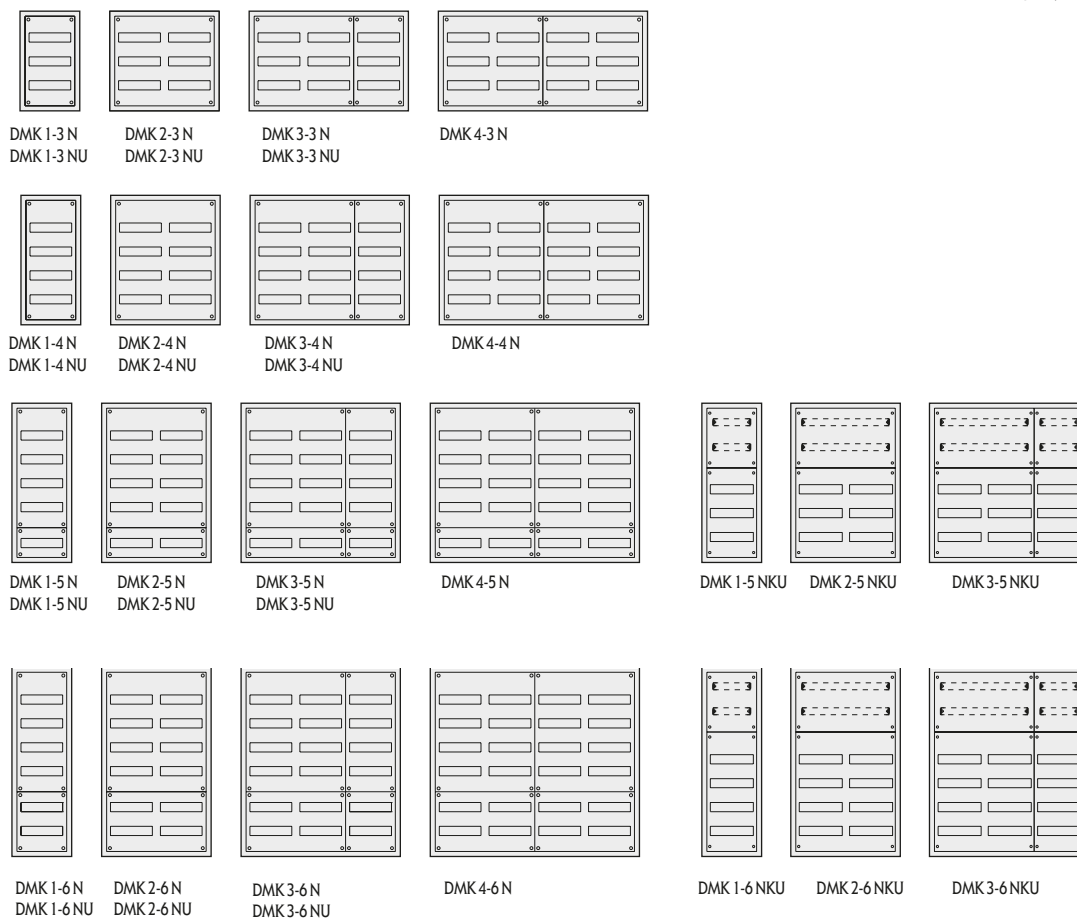



..... N = natynkowa + podtynkowa
 U = podtynkowa

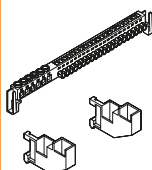
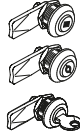

Akcesoria

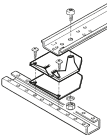
	Typ	Nr kodowy		Typ	Nr kodowy	
	Zaślepka modułowa regulowana, do zapewnienia otworów w pokrywie (E-FIT), szaro-biała (RAL 9002)	GBS 24	001104085		Przegroda pozioma wykonana z tworzywa do: panela szer. 1 (250 mm) GTW 1 N panela szer. 2 (500 mm) GTW 2 N panela szer. 3 (750 mm) GTW 3 N	001104093 001104094 001104095
	Oznakowanie paneli do: panela szer. 1 (250 mm) FBS 1 panela szer. 2 (500 mm) FBS 2 panela szer. 3 (750 mm) FBS 3	001104086 001104087 001104088			Przegroda pionowa wykonana z tworzywa, do montowania pomiędzy panelami wysokość 3 (450 mm) GTW 13 N wysokość 4 (600 mm) GTW 14 N wysokość 5 (750 mm) GTW 15 N wysokość 6 (900 mm) GTW 16 N	001104096 001104097 001104098 001104099
	Farba reperacyjna do usuwania uszkodzeń pokrycia farbą-kolor RAL 9002	GLA 9016	001104089			
	Kieszonki na dokumentację DIN A4					
	folia samoprzylepna	GPT 4	001104090			
	twarde tworzywo mocowanie - taśma samoprzylepna	K-A4	001102178			
	z blachy stalowej, malowanej do przykręcenia na drzwiach obudowy DS..., DSF..., ML..., MK..., głębokość - 20 mm	GPT 4-SB	001104458		wykonana z tworzywa, do montowania na wsporniku szyn wysokość 3 (450 mm) MTW 93 wysokość 4 (600 mm) MTW 94 wysokość 5 (750 mm) MTW 95 wysokość 6 (900 mm) MTW 96	001104101 001104102 001104103 001104104

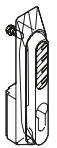
Akcesoria

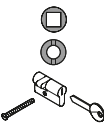
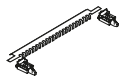
	Typ	Nr kodowy		Typ	Nr kodowy
 <p>Zestaw zamykający Zawiera: 4 szt. Kolory: 2 x szaro-biały (RAL 9002) 1 x czarny, 2 x bursztyn</p>	GG V 120	001104105	 <p>Szyna TH35 z izolatorami</p>	PEN 27	001104117
 <p>Zamek drzwi (do GDV10)</p> <p>Kwadratowy 8 mm, GD V 100 001104107</p> <p>Dwupiórkowy 3 mm GD V 102 001104108</p> <p>Patentowy GD V 103 001104109</p>			 <p>Szyna N 1 x 4 zaciski śrubowe</p>	AZN 3	001104118
 <p>Zamek patentowy z pokrętką motylkową do obudów DS..., DSF..., DML..., DMK..</p>	GD V 111	001104110	 <p>Podstawka izolacyjna do tylnej izolacji wspornika szyny</p>	FIP1	001104119
 <p>Dźwignia bez zamka do obudów DS..., DSF..., DML..., DMK..</p>	GD V 110	001104111			
 <p>Zamek-dźwignia obrotowa do montażu wkładki zamka do plombowania, w firmowych kolorach, do obudów DS..., DSF..., DML... DMK..</p>	GD V 120	001104112	 <p>Uchwyt przewodu Do zaciskania za wspornikiem szyny. Do schludnego ułożenia przewodów</p>	FKH 15	001104120
 <p>Wkładki zamka do dźwigni obrotowej GDV120</p> <p>kwadratowa 8 mm FZ 4 001104113</p> <p>dwupiórkowa 3 mm FZ 7 001104114</p> <p>patentowa, 30 mm FZ 2 001104115</p>			 <p>Uchwyt mocowania przewodów do odciążenia przewodów</p>	GKA 10	001104121
<p>Zasłepka zamka do montażu w szczelinie zamka w GDV120 i FZ12</p>	FZ-BLIND	001104116			

Obudowy rozdzielnic stojące do $I_n = 1600$ A i naścienne do $I_n = 125$ A SOLID DE

Zastosowanie - Obudowy do rozdzielnic SOLID DE dostępne są jako wstępne, naścienne oraz stojące. Obudowy naścienne i wstępne występują również jako płytki o głębokości 160 mm i stopniu ochrony IP43.

W przygotowaniu nowa linia produktów w systemie SOLID DE.
Produkty z obecnej serii dostępne do wyczerpania zapasów.

**Zalety:**

- Ponad 150 różnych obudów systemu,
- Oszczędność czasu montażu i elastyczność, ze względu na zastosowanie kompletnych zestawów,
- System dostępnych części do montażu przez użytkownika,
- Korzyści wynikające z oszczędności czasu i zapewnienia bezpieczeństwa użytkownika,
- Jedna obudowa wykonana z jednego arkusza blachy,
- Obudowy dostępne aż do $I_n = 1600$ A.

Obudowy rozdzielnic stojące i naścienne Informacja techniczna

1. DST - Obudowy naścienne IP43	2. DSP - Obudowy naścienne IP54	3. DSF/DS V - Obudowy stojące IP43
1.1 Obudowa: <ul style="list-style-type: none"> Klasa ochronności II (DST-obudowa), Stopień ochrony: IP43 Natynkowe i podtynkowe, częściowo zagłębione, mocowane od wewnątrz i od zewnątrz Szerokość: 300,550,800,1050,1300 mm Wysokość: 500,650,800,950,1100,1250,1400 mm Głębokość: 210 mm Kolor RAL 9016 (biały) Ilość modułów: od 36 do 540 Materiał: blacha stalowa 1 mm, malowana proszkowo Obustronne osłabienia do połączeń szynowych 300x80 mm i śrubowych M50. Przepusty membranowe do 35 przewodów na dole i 45 przewodów na górze obudowy Łączone poziomo i pionowo Drzwi wewnętrzne, otwieranie drzwi lewo/prawo, zdejmowane i regulowane bez narzędzi, kąt otwarcia: 120°, zamykanie drzwi plombowane, dla obudowy o wysokości powyżej 1250 mm lub dwu drzwiowych - zamknięcie trójpunktowe 	2.1 Obudowa: <ul style="list-style-type: none"> Klasa ochronności II (DSP-obudowa), Stopień ochrony: IP54 Naścienne, mocowane od zewnątrz obudowy Szerokość: 300,550,800,1050,1300 mm Wysokość: 500,650,800,950,1100,1250,1400 mm Głębokość: 225 mm Kolor RAL 9002 (szaro-biały) Ilość modułów: od 36 do 540 Materiał: blacha stalowa 1,5 mm (drzwi 2 mm) malowana proszkowo Obustronne osłabienia do połączeń śrubowych M6 Przepusty membranowe do 35 przewodów na dole i 45 przewodów na górze obudowy Łączone poziomo i pionowo. Drzwi zewnętrzne, otwieranie drzwi lewo/prawo, zdejmowane i regulowane bez narzędzi, kąt otwarcia: 120°, zamknięcie trójpunktowe 	3.1 Obudowa: <ul style="list-style-type: none"> Klasa ochronności II (DSF-obudowa), Klasa ochronności I (DSV-obudowa) Stopień ochrony: IP43 Stojące mocowane od zewnątrz lub od wewnątrz obudowy Szerokość: 300,550, 800,1050 mm Wysokość: 1980 mm z cokolem 130 mm Głębokość: 210 mm Kolor RAL 9016 (biały) Ilość modułów: od 144 do 576 Materiał: 1 blacha stalowa 1,5 mm malowana proszkowo Obustronne osłabienia do połączeń śrubowych M6 Przepusty membranowe do 35 przewodów na dole i 45 przewodów na górze obudowy. Łączone poziomo i pionowo. Drzwi wewnętrzne, otwieranie drzwi lewo/prawo, zdejmowane i regulowane bez narzędzi, kąt otwarcia: 120°, mocowanie drzwi plombowane, zamknięcie trójpunktowe
1.2 Wyposażenie wewnętrzne systemu rozdziału energii elektrycznej <ul style="list-style-type: none"> 3 AC 50 Hz 230/400 V z modułami standardowymi (VB), z profilami stalowymi cynkowanymi z szerokością elementów 250 mm i wysokością 150 mm, największy prąd zasilania 355 A <p>System szynowy 4/5-bieg. rozstaw szyn 40 mm 12x5 mm Cu, max. rozstaw wsporników szyn 250 mm. Montowane na standardowych modułach.</p> <ul style="list-style-type: none"> Prąd In = 255 A Prąd szczytowy Is > 25 kA Prąd zw. jednosekundowy > 12,5 kA (1s) <p>System szynowy 3-bieg. rozstaw szyn 60 mm, 12x10 mm Cu, max. rozstaw wsporników szyn 500 mm. Montowane na standardowych modułach.</p> <ul style="list-style-type: none"> Prąd In = 355 A Prąd szczytowy Is > 40 kA 	2.2 Wyposażenie wewnętrzne systemu rozdziału energii elektrycznej: <ul style="list-style-type: none"> 3 AC 50 Hz 230/400 V z modułami standardowymi (VB), z profilami stalowymi cynkowanymi z szerokością elementów 250 mm i wysokością 150 mm, największy prąd zasilania 355 A <p>System szynowy 4/5-bieg. rozstaw szyn 40 mm, 12x5 mm Cu, max. rozstaw wsporników szyn -250 mm. Montowane na standardowych modułach.</p> <ul style="list-style-type: none"> Prąd In = 255 A Prąd szczytowy Is > 25 kA Prąd jednosekundowy > 12,5 kA (1s) <p>System szynowy 3-bieg. rozstaw szyn 60 mm, 12x10 mm Cu, max. rozstaw wsporników szyn 500 mm. Montowane na standardowych modułach.</p> <ul style="list-style-type: none"> Prąd In = 355 A Prąd szczytowy Is > 40 kA 	3.2 Wyposażenie wewnętrzne systemu rozdziału energii elektrycznej: <ul style="list-style-type: none"> 3 AC 50 Hz 230/400 V z modułami standardowymi (VB), z profilami stalowymi cynkowanymi z szerokością elementów 250 mm i wysokością 150 mm największy prąd zasilania 355 A <p>System szynowy 4/5-bieg. rozstaw szyn 40 mm 12x5 mm Cu, max. rozstaw wsporników szyn -250 mm. Montowane na standardowych modułach.</p> <ul style="list-style-type: none"> Prąd In = 255 A Prąd szczytowy Is > 25 kA Prąd jednosekundowy > 12,5 kA (1s) <p>System szynowy 3-bieg. rozstaw szyn 60 mm, 12x10 mm Cu, max. rozstaw wsporników szyn 500 mm. Montowane na standardowych modułach.</p> <ul style="list-style-type: none"> Prąd In = 355 A Prąd szczytowy Is > 40 kA
1.3 Normy <ul style="list-style-type: none"> Spełniają wymagania norm: EN 60 439-1 (VDE0660 Teil 500,504,504/A1) Klasa ochrony II dodatkowo spełnia wymagania norm DIN VDE 0603 cz.1 Wymiary wg DIN 43870 Stopień ochrony IP43 wg VDE 0470 cz. 1 (DIN EN 60529) Stopień ochrony IP3X z otwartymi drzwiami Koordynacja izolacji w systemach urządzeń niskiego napięcia VDE 0110, cz.1 (IEC 664-1) Napięcie izolacji AC 400 V Kategoria przepięciowa III wg IEC/EN 60 947-1 Strefa zabrudzenia 3 wg IEC/EN 60 947-1 Klasa izolacji II i IIIa wg DIN VDE 0110, cz. 1 i 2 (IEC/EN 60 947-1) 	2.3 Normy <ul style="list-style-type: none"> Spełniają wymagania norm: EN 60 439-1 (VDE0660 Teil 500,504,504/A1) Klasa ochrony II dodatkowo spełnia wymagania norm DIN VDE 0603 cz.1 Wymiary wg DIN 43870 Stopień ochrony IP43 wg VDE 0470 cz. 1 (DIN EN 60529) Stopień ochrony IP3X z otwartymi drzwiami Koordynacja izolacji w systemach urządzeń niskiego napięcia VDE 0110, cz.1 (IEC 664-1) Napięcie izolacji AC 400 V Kategoria przepięciowa III wg IEC/EN 60 947-1 Strefa zabrudzenia 3 wg IEC/EN 60 947-1 Klasa izolacji II i IIIa wg DIN VDE 0110, cz. 1 i 2 (IEC/EN 60 947-1) 	3.3 Normy <ul style="list-style-type: none"> Spełniają wymagania norm: EN 60 439-1 (VDE0660 Teil 500,504,504/A1) Wymiary wg DIN 43870 Stopień ochrony IP43 wg VDE 0470 cz. 1 (DIN EN 60529) Stopień ochrony IP3X z otwartymi drzwiami Koordynacja izolacji w systemach urządzeń niskiego napięcia VDE 0110, cz.1 (IEC 664-1) Napięcie izolacji AC 400 V Kategoria przepięciowa III wg IEC/EN 60 947-1 Strefa zabrudzenia 3 wg IEC/EN 60 947-1 Klasa izolacji II i IIIa wg DIN VDE 0110, cz. 1 i 2 (IEC/EN 60 947-1)
1.4 Warunki środowiskowe <ul style="list-style-type: none"> Do stosowania wewnątrz +35 ° C (24h) +40 ° C max., -5 ° C min. 50% wilgotność względna dla 40 ° C, krótkotrwale 100% dla 25 ° C 	2.4 Warunki środowiskowe <ul style="list-style-type: none"> Do stosowania wewnątrz +35 ° C (24h) +40 ° C max., -5 ° C min. 50% wilgotność względna dla 40 ° C, krótkotrwale 100% dla 25 ° C 	3.4 Warunki środowiskowe <ul style="list-style-type: none"> Do stosowania wewnątrz +35 ° C (24h) +40 ° C max., -5 ° C min. 50% wilgotność względna dla 40 ° C, krótkotrwale 100% dla 25 ° C

Obudowy obudów stojące i naścienne Informacja techniczna

4. DSP/DSE - Obudowy stojące IP54	5. DNE/DNP - Obudowy stojące IP55
<p>4.1 Obudowa:</p> <ul style="list-style-type: none"> • Klasa ochrony II (DSP-obudowa) • Klasa ochronności - I (DSE-obudowa) • Stojące mocowane od zewnątrz obudowy • Szerokość: 300,550,800,1050,1300 mm • Wysokość: 1980 mm z cokołem 130 mm • Głębokość : 225 mm • Kolor RAL 9002 (szaro-biały) • Ilość modułów: 144 aż do 720 • Materiał: blacha stal. 1,5 mm (drzwi 2 mm) malowana proszkowo • Obustronne osłabienia do połączeń śrubowych M6 • Przepusty membranowe do 35 przewodów na dole i 45 przewodów na górze obudowy • Łączone poziomo i pionowo • Drzwi zewnętrzne, otwieranie drzwi zmieniane lewo/prawo, kąt otwarcia drzwi: 270°, zamknięcie trójpunktowe 	<p>5.1 Obudowa:</p> <ul style="list-style-type: none"> • Klasa ochrony II (DNP-obudowa) • Klasa ochronności I (DNE-obudowa) • Stojące mocowane od zewnątrz obudowy • Szerokość: 340,590,840,1090,1340 mm • Wysokość: 1890 mm bez cokołu 90 mm lub 200 mm • Głębokość : 280/340 mm • Kolor RAL 9002 (szaro-biały) • Ilość modułów: 144 aż do 720 • Materiał: Blacha stal. 1,5 mm (drzwi 2 mm) malowana proszkowo • Na każdej stronie kołnierze stalowe i osłabienia do połączeń śrubowych M6 • Przepusty membranowe górne i dolne trzeba zamawiać oddzielnie. • Łączone poziomo i pionowo • Drzwi zewnętrzne, otwieranie drzwi zmieniane lewo/prawo, kąt otwarcia drzwi: 270°, zamknięcie trójpunktowe
<p>4.2 Wyposażenie wewnętrzne systemu rozdziału energii elektrycznej:</p> <ul style="list-style-type: none"> • 3 AC 50 Hz 230/400 V z modułami standardowymi (VB), z profilami stalowymi cynkowanymi z szerokością elementów 250 mm i wysokością 150 mm. Największy prąd zasilania 355 A <p>System szynowy 4/5-bieg. rozstaw szyn 40 mm, 12x5 mm Cu, max. rozstaw wsporników szyn -250 mm. Montowane na standardowych modułach.</p> <ul style="list-style-type: none"> • Prąd In = 255 A • Prąd szczytowy Is > 25 kA • Prąd jednosekundowy > 12,5 kA (1s) <p>System szynowy 3-bieg. rozstaw szyn 60 mm, 12x10 mm Cu, max. rozstaw wsporników szyn 500 mm.</p> <p>Montowane na standardowych modułach.</p> <ul style="list-style-type: none"> • Prąd In = 355 A • Prąd szczytowy Is > 40 kA 	<p>5.2 Wyposażenie wewnętrzne systemu rozdziału energii elektrycznej:</p> <ul style="list-style-type: none"> • 3 AC 50 Hz 230/400 V • 3 AC 50 Hz 400/690 V z modułami standardowymi (VB), z profilami stalowymi cynkowanymi z szerokością elementów 250 mm i wysokością 150 mm. Największy prąd zasilania 800/1200 A <p>System szynowy 4/5-bieg. rozstaw szyn 40 mm, 12x5 mm Cu, max. rozstaw wsporników szyn -250 mm. Montowane na standardowych modułach.</p> <ul style="list-style-type: none"> • Prąd In = 255 A • Prąd szczytowy Is > 25 kA • Prąd jednosekundowy > 12,5 kA (1s) <p>System szynowy 3-bieg. rozstaw szyn 60 mm, 12x10 mm Cu, max. rozstaw wsporników szyn 500 mm. Montowane na standardowych modułach.</p> <ul style="list-style-type: none"> • Prąd In = 355 A • Prąd szczytowy Is > 40 kA <p>System szynowy 3-bieg. rozstaw szyn 185 mm, 30,40,50,60x10 mm Cu, max. rozstaw wsporników szyn 500 mm. Montowany na tylnej ścianie obudowy.</p> <ul style="list-style-type: none"> • Prąd In = 630,800,1000,1200 A • Prąd szczytowy Is > 84 kA (60 ms) • Prąd jednosekundowy > 40 kA (1s)
<p>4.3 Normy</p> <ul style="list-style-type: none"> • Spełniają wymagania norm: EN 60 439-1 (VDE0660 Teil 500,504,504/A1) • Klasa ochrony II dodatkowo spełnia wymagania norm DIN VDE 0603 cz.1 • Wymiary wg DIN 43870 • Stopień ochrony IP43 wg wwVDE 0470 cz. 1 (DIN EN 60529) • Stopień ochrony IP3X z otwartymi drzwiami • Koordynacja izolacji w systemach urządzeń niskiego napięcia VDE 0110, cz.1 (IEC 664-1) • Napięcie izolacji AC 400 V • Kategoria przepięciowa III wg IEC/EN 60 947-1 • Strefa zabrudzenia 3 wg IEC/EN 60 947-1 • Klasa izolacji II i IIIa wg DIN VDE 0110, cz. 1 i 2 (IEC/EN 60 947-1) 	<p>5.3 Normy</p> <ul style="list-style-type: none"> • Spełniają wymagania norm: EN 60 439-1 (VDE0660 Teil 500,504,504/A1) • Wymiary wg DIN 43870 • Stopień ochrony IP43 wg VDE 0470 cz. 1 (DIN EN 60529) • Stopień ochrony IP3X z otwartymi drzwiami • Koordynacja izolacji w systemach urządzeń niskiego napięcia VDE 0110, cz.1 (IEC 664-1) • Napięcie izolacji AC 400 V • Kategoria przepięciowa III wg IEC/EN 60 947-1 • Strefa zabrudzenia 3 wg IEC/EN 60 947-1 • Klasa izolacji II i IIIa wg DIN VDE 0110, cz. 1 i 2 (IEC/EN 60 947-1)
<p>4.4 Warunki środowiskowe</p> <ul style="list-style-type: none"> • Do stosowania wewnątrz • +35° C (24h) • +40° C max., -5° C min. • 50% wilgotność względna dla 40° C, krótkotrwale 100% dla 25° C. 	<p>5.4 Warunki środowiskowe</p> <ul style="list-style-type: none"> • Do stosowania wewnątrz • +35° C (24h) • +40° C max., -5° C min. • 50% wilgotność względna dla 40° C, krótkotrwale 100% dla 25° C.



Układ panela

Można łączyć kompletne panele łatwo, szybko i elastycznie oraz tworzyć niestandardowe systemy rozdzielcze.



Przegląd Wysokości/Szerokości obudów stojących

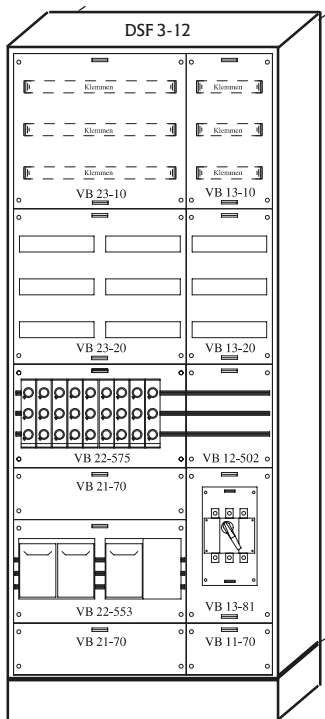
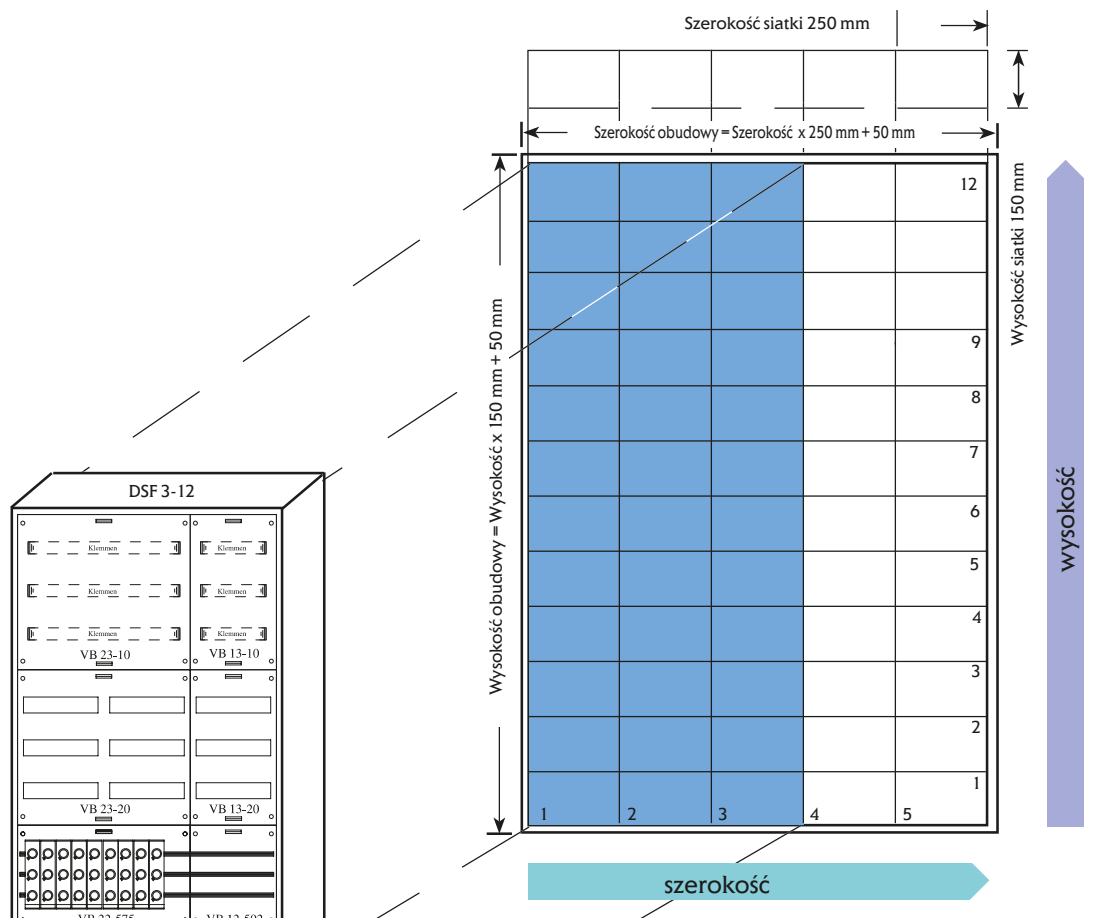

Określanie wielkości obudowy

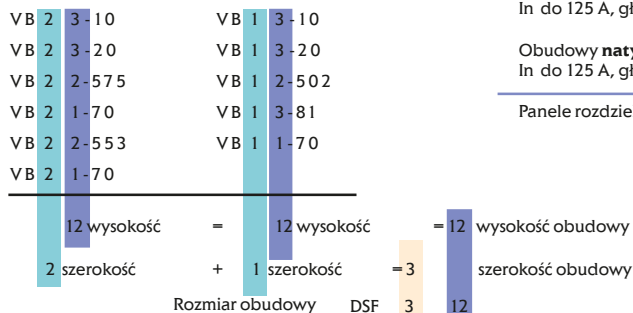

- Obudowy **stojące**, II-ga klasa ochronności, In do 355 A, głębokość 210 mm, IP 43 ☐ DSF • 12
- Obudowy **stojące**, II-ga klasa ochronności, In do 355 A, głębokość 225 mm, IP 54 ☐ DSP • 12
- Obudowy **natynkowe**, II-ga klasa ochronności, In do 355 A, głębokość 210 mm, IP 43 ☐ DST • •
- Obudowy **stojące**, II-ga klasa ochronności, In do 1600 A, głębokość do 500 mm, IP 55 ☐ DNP • 12
- Obudowy **natynkowe**, II-ga klasa ochronności, In do 355 A, głębokość 225 mm, IP 54 ☐ DSP • •

- Obudowy **stojące**, I-sza klasa ochronności, In do 355 A, głębokość do 210 mm, IP 43 ⊥ DSV • •
- Obudowy **stojące**, I-sza klasa ochronności, In do 355 A, głębokość 225 mm, IP 54 ⊥ DSE • •
- Obudowy **stojące**, I-sza klasa ochronności, In do 1600 A, głębokość do 500 mm, IP 55 ⊥ DNE • 12

- Obudowy **natynkowe**, II-ga klasa ochronności, In do 125 A, głębokość 160 mm, IP 43 ☐ DML • •
- Obudowy **natynkowe**, II-ga klasa ochronności, In do 125 A, głębokość 140 mm, IP 43 ☐ DMK • •

- Panele rozdzielcze VB • •

Klasyfikacja np.:
 10 = panel do zacisków szeregowych
 20 = panel do aparatury modułowej na szynę TH35

Obudowy natynkowe IP43/54 do In = 400 A

• DIN VDE 0603
Wymiary wg DIN43870
Skonstruowane
wg. DIN VDE 0660 cz. 500

• Z kołnierzymi membran w nowoczesnej dwu-
składnikowej technologii.
Możliwości wprowadzenia przewodów:
- Góra 45 przewodów
- Dół 35 przewodów na całej szerokości panela

• Obudowy natynkowe do montowania na powierzchni,
we wnęce i częściowo zagłębione
• Obudowy DSV- i DSE:
1 x zacisk uziemiający CEF 25-31
dokładany do obudowy przy dostawie

Szerokość 1-5 Wymiary wewnętrzne w mm 250-500-750-1000-1250	Wymiary zewnętrzne obudowy w mm Szerokość x Wys.	IP43, Głębokość 210 mm RAL 9016 		IP54, Głębokość 225 mm RAL 9002 		Wysokość 3-9 Wym. wewn.	Przegroda pionowa międzypanelowa do obudów: DS, DSP, DSE		Płyty montażowe do obudów: DS, DSP, DSE	
		Typ	Nr kodowy	Typ	Nr kodowy		Typ	Nr kodowy	Typ	Nr kodowy
	300 x 500	DST 1-3	001104137	DSP 1-3	001104172	3 450 mm		001104232	PMF 130	001104240
	550 x 500	DST 2-3	001104138	DSP 2-3	001104173				PMF 230	001104241
	800 x 500	DST 3-3	001104139	DSP 3-3	001104174				PMF 330	001104242
	1050 x 500	DST 4-3	001104140	DSP 4-3	001104175				PMF 430	001104243
	1300 x 500	DST 5-3	001104141	DSP 5-3	001104176				PMF 530	001104244
	300 x 650	DST 1-4	001104142	DSP 1-4	001104177	4 600 mm		001104233	PMF 140	001104245
	550 x 650	DST 2-4	001104143	DSP 2-4	001104178				PMF 240	001104246
	800 x 650	DST 3-4	001104144	DSP 3-4	001104179				PMF 340	001104247
	1050 x 650	DST 4-4	001104145	DSP 4-4	001104180				(2 x PMF 240)	
	1300 x 650	DST 5-4	001104146	DSP 5-4	001104181				(PMF 240 + PMF 340)	
	300 x 800	DST 1-5	001104147	DSP 1-5	001104182	5 750 mm		001104234	PMF 150	001104248
	550 x 800	DST 2-5	001104148	DSP 2-5	001104183				PMF 250	001104249
	800 x 800	DST 3-5	001104149	DSP 3-5	001104184				PMF 350	001104250
	1050 x 800	DST 4-5	001104150	DSP 4-5	001104185				(2 x PMF 250)	
	1300 x 800	DST 5-5	001104151	DSP 5-5	001104186				(PMF 250 + PMF 350)	
	300 x 950	DST 1-6	001104152	DSP 1-6	001104187	6 900 mm		001104235	PMF 160	001104251
	550 x 950	DST 2-6	001104153	DSP 2-6	001104188				PMF 260	001104252
	800 x 950	DST 3-6	001104154	DSP 3-6	001104189				PMF 360	001104253
	1050 x 950	DST 4-6	001104155	DSP 4-6	001104190				(2 x PMF 260)	
	1300 x 950	DST 5-6	001104156	DSP 5-6	001104191				(PMF 260 + PMF 360)	
	300 x 1100	DST 1-7	001104157	DSP 1-7	001104192	7 1050 mm		001104236	PMF 170	001104254
	550 x 1100	DST 2-7	001104158	DSP 2-7	001104193				PMF 270	001104255
	800 x 1100	DST 3-7	001104159	DSP 3-7	001104194				PMF 370	001104256
	1050 x 1100	DST 4-7	001104160	DSP 4-7	001104195				(2 x PMF 270)	
	1300 x 1100	DST 5-7	001104161	DSP 5-7	001104196				(PMF 270 + PMF 370)	
	300 x 1250	DST 1-8	001104162	DSP 1-8	001104197	8 1200 mm		001104237	PMF 180	001104257
	550 x 1250	DST 2-8	001104163	DSP 2-8	001104198				PMF 280	001104258
	800 x 1250	DST 3-8	001104164	DSP 3-8	001104199				PMF 380	001104259
	1050 x 1250	DST 4-8	001104165	DSP 4-8	001104200				(2 x PMF 280)	
	1300 x 1250	DST 5-8	001104166	DSP 5-8	001104201				(PMF 280 + PMF 380)	
	300 x 1400	DST 1-9	001104167	DSP 1-9	001104201	9 1350 mm		001104238	PMF 190	001104260
	550 x 1400	DST 2-9	001104168	DSP 2-9	001104203				PMF 290	001104261
	800 x 1400	DST 3-9	001104169	DSP 3-9	001104204				PMF 390	001104262
	1050 x 1400	DST 4-9	001104170	DSP 4-9	001104205				(2 x PMF 290)	
	1300 x 1400	DST 5-9	001104171	DSP 5-9	001104206				(PMF290 + PMF390)	

System obudów drugiej i pierwszej klasy ochronności SOLID DE

Obudowy stojące IP43/54 do In = 630 A

- DIN VDE 0603
Wymiary wg DIN43870
Skonstruowane wg DIN VDE 0660 cz. 500

- Z kołnierzami membran w nowoczesnej dwuskładnikowej technologii.
Możliwości wprowadzenia przewodów:
- Góra - 45 przewodów
- Dół - 35 przewodów na całej szerokości panela

- Obudowy DSV- i DSE:
1 x zacisk uziemiający CEF 25-31
dokładany do obudowy przy dostawie

Szerokość 1-5 Wymiary wewnętrzne w mm 250-500-750-1000-1250	Wymiary zewnętrzne obudowy w mm Szerokość x Wysokość	IP43 Głębokość 210 mm RAL 9016 		IP54 Głębokość 225 mm RAL 9002 		Wys. 3,4,12 Wymiary wewnętrzne 12 1800 mm	Przegroda pionowa międzypanelowa do obudów: DS, DSF, DSP		Płyty montażowe do obudów: DSV, DSE, DSP, DSF	
		Typ	Nr kodowy	Typ	Nr kodowy		Typ	Nr kodowy	Typ	Nr kodowy
 cokół - wysokość 130 mm	300 x 1980	DSF 1-12	001104212	DSP 1-12	001104222	 GTW 112	001104239	PMF 112	001104263	
	550 x 1980	DSF 2-12	001104213	DSP 2-12	001104223					
	800 x 1980	DSF 3-12	001104214	DSP 3-12	001104224					
	1050 x 1980	DSF 4-12	001104215	DSP 4-12	001104225					
	1300 x 1980	DSF 5-12	001104216	DSP 5-12	001104226					
Cokół do podwyższania obudów stojących DSF i DSP o 200 mm. 	300 x 200	U 120	001104227	U 120	001104227					
	550 x 200	U 220	001104228	U 220	001104228					
	800 x 200	U 320	001104229	U 320	001104229					
	1050 x 200	U 420	001104230	U 420	001104230					
	1300 x 200	U 520	001104231	U 520	001104231					

Obudowy stojące IP43/54 do In = 630 A

- DIN VDE 0603
Wymiary wg DIN43870
Skonstruowane wg DIN VDE 0660 cz. 500

- Z kołnierzami membran w nowoczesnej dwuskładnikowej technologii.
Możliwości wprowadzenia przewodów:
- Góra - 45 przewodów
- Dół - 35 przewodów na całej szerokości panela







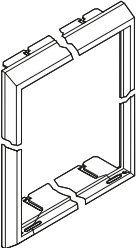
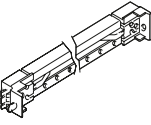
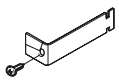

- Obudowy DSV- i DSE:
1 x zacisk uziemiający CEF 25-31
dokładany do obudowy przy dostawie

Szerokość 1-5 Wymiary wewnętrzne w mm 250-500-750-1000-1250	Wymiary zewnętrzne obudowy w mm Szerokość x Wysokość	IP43 Głębokość 210 mm RAL 9016 		IP54 Głębokość 225 mm RAL 9002 		Wys. 3,4,12 Wymiary wewnętrzne 12 1800 mm	Przegroda pionowa międzypanelowa do obudów: DS, DSF, DSP		Płyty montażowe do obudów: DSV, DSE, DSP, DSF	
		Typ	Nr kodowy	Typ	Nr kodowy		Typ	Nr kodowy	Typ	Nr kodowy
 cokół - wysokość 130 mm	300 x 1980	DSV 1-12	001104207	DSE 1-12	001104217	 GTW 112	001104239	PMF 112	001104263	
	550 x 1980	DSV 2-12	001104208	DSE 2-12	001104218					
	800 x 1980	DSV 3-12	001104209	DSE 3-12	001104219					
	1050 x 1980	DSV 4-12	001104210	DSE 4-12	001104220					
	1300 x 1980	DSV 5-12	001104211	DSE 5-12	001104221					
Cokół do podwyższania obudów stojących DSF i DSP o 200 mm. 	300 x 200	U 120	001104227	U 120	001104227					
	550 x 200	U 220	001104228	U 220	001104228					
	800 x 200	U 320	001104229	U 320	001104229					
	1050 x 200	U 420	001104230	U 420	001104230					
	1300 x 200	U 520	001104231	U 520	001104231					

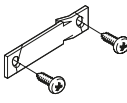
Akcesoria do obudów rozdzielnic stojących i ściennych DSF, DSP

	Typ	Nr kodowy
	GD V 10	001104266
	GG V 120	001104105
	GD V 100 GD V 101 GD V 102 GD V 103 GD V 104 GD V 105	001104107 001104267 001104108 001104109 001104268 001104269
	GD V 111 GFZ 22	001104110 001104630
	GD V 110 GFZ 20	001104111 001104270
	GD V 120 FZ 12	001104112 001104631
	FZ 4 FZ 6 FZ 7 FZ 2 FZ-BLIND	001104113 001104272 001104114 001104115 001104116
	GS V 40	001104533
	GLA 9002 GLA 9016	001104273 001104089
	FBS 1 FBS 2 FBS 3	001104086 001104087 001104088
	GKA 10	001104121
	GPT 4 K-A4 GPT 4-SB FBS 4 S1 FBS 4 S2	001104090 001102178 001104458 001104459 001104460

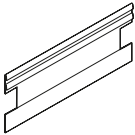
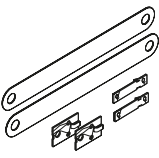



Akcesoria do obudów rozdzielnic stojących i ściennych IP43/IP54

Typ	Nr kodowy	Typ	Nr kodowy	
 <p>Ramka podtynkowa do obudów systemu DST, do wyrównania niedociągnięć w czasie gipsowania. Malowana proszkowo RAL 9016. Nowoczesny wzór. Wyrównanie tynku do 25 mm. Do użycia z drzwiami istniejącego systemu obudów</p>		 <p>Wspornik wzmacniający do dodatkowego mocowania paneli rozdzielczych w środku obudów ściennych DS..., DSP..., DSE... i stojących DSF..., DSP...</p>		
<p>Wysokość 3 (500 mm)</p> <p>do DST 1-3 (B 300 mm) GBR 13</p> <p>do DST 2-3 (B 550 mm) GBR 23</p> <p>do DST 3-3 (B 800 mm) GBR 33</p> <p>do DST 4-3 (B 1050 mm) GBR 43</p> <p>do DST 5-3 (B 1300 mm) GBR 53</p>	<p>001104276</p> <p>001104277</p> <p>001104278</p> <p>001104279</p> <p>001104280</p>	<p>szerokość panela 2 (500 mm) FCS 2</p> <p>szerokość panela 3 (750 mm) FCS 3</p> <p>szerokość panela 4 (1000 mm) FCS 4</p> <p>szerokość panela 5 (1250 mm) FCS 5</p>	<p>001104312</p> <p>001104313</p> <p>001104314</p> <p>001104315</p>	
		 <p>Wspornik wzmacniający kątowy do mocowania płaskich paneli rozdzielczych do szyn mocujących</p>	<p>FT 62</p>	<p>001104316</p>
		 <p>do mocowania głębokich paneli rozdzielczych do szyn mocujących</p>	<p>FT 64</p>	<p>001104317</p>
<p>Wysokość 4 (650 mm)</p> <p>do DST 1-4 (B 300 mm) GBR 14</p> <p>do DST 2-4 (B 550 mm) GBR 24</p> <p>do DST 3-4 (B 800 mm) GBR 34</p> <p>do DST 4-4 (B 1050 mm) GBR 44</p> <p>do DST 5-4 (B 1300 mm) GBR 54</p>	<p>001104281</p> <p>001104282</p> <p>001104283</p> <p>001104284</p> <p>001104285</p>	 <p>Płytkę łączącą z gwintami, do poziomego łączenia wsporników profilowych</p>	<p>FG V 50</p>	<p>001104318</p>
		 <p>Płytkę mocującą do dodatkowego mocowania paneli rozdzielczych do bocznego panela obudów DS..., DSP..., DSE..., DSF...</p>	<p>FG V 30</p>	<p>001104319</p>
<p>Wysokość 5 (800 mm)</p> <p>do DST 1-5 (B 300 mm) GBR 15</p> <p>do DST 2-5 (B 550 mm) GBR 25</p> <p>do DST 3-5 (B 800 mm) GBR 35</p> <p>do DST 4-5 (B 1050 mm) GBR 45</p> <p>do DST 5-5 (B 1300 mm) GBR 55</p>	<p>001104286</p> <p>001104287</p> <p>001104288</p> <p>001104289</p> <p>001104290</p>	 <p>Łącznik wspornika szerokość 500 mm szerokość 750 mm Zależnie od zastosowania, należy zamówić 1 szt. FVW.. kiedy łączone panele różnią się szerokością</p>	<p>FVW 26</p> <p>FVW 36</p>	<p>001104320</p> <p>001104321</p>
<p>Wysokość 6 (950 mm)</p> <p>do DST 1-6 (B 300 mm) GBR 16</p> <p>do DST 2-6 (B 550 mm) GBR 26</p> <p>do DST 3-6 (B 800 mm) GBR 36</p> <p>do DST 4-6 (B 1050 mm) GBR 46</p> <p>do DST 5-6 (B 1300 mm) GBR 56</p>	<p>001104291</p> <p>001104292</p> <p>001104293</p> <p>001104294</p> <p>001104295</p>	 <p>Wspornik uchwytu do połączenia z FVW26/36, kiedy głębokości paneli montowanych jeden do drugiego różnią się</p>	<p>FGA 72</p>	<p>001104322</p>
<p>Wysokość 7 (1100 mm)</p> <p>do DST 1-7 (B 300 mm) GBR 17</p> <p>do DST 2-7 (B 550 mm) GBR 27</p> <p>do DST 3-7 (B 800 mm) GBR 37</p> <p>do DST 4-7 (B 1050 mm) GBR 47</p> <p>do DST 5-7 (B 1300 mm) GBR 57</p>	<p>001104296</p> <p>001104297</p> <p>001104298</p> <p>001104299</p> <p>001104300</p>	 <p>Trzymacz przewodów Do zaciskania za wspornikiem szyny nośnej FC1, FC2 (35 x 7.5 mm)</p>	<p>FKH 15</p>	<p>001104120</p>
<p>Wysokość 8 (1250 mm)</p> <p>do DST 1-8 (B 300 mm) GBR 18</p> <p>do DST 2-8 (B 550 mm) GBR 28</p> <p>do DST 3-8 (B 800 mm) GBR 38</p> <p>do DST 4-8 (B 1050 mm) GBR 48</p> <p>do DST 5-8 (B 1300 mm) GBR 58</p>	<p>001104301</p> <p>001104302</p> <p>001104303</p> <p>001104304</p> <p>001104305</p>	 <p>Przegroda pozioma wykonana z tworzywa do obudów ściennych typu DS..., DSP..., DSE... i obudów stojących DSF... i DSP...</p>	<p>szerokość panela 1 (250 mm) GTW 1</p> <p>szerokość panela 2 (500 mm) GTW 2</p> <p>szerokość panela 3 (750 mm) GTW 3</p>	<p>001104324</p> <p>001104325</p> <p>001104326</p>
<p>Wysokość 9 (1400 mm)</p> <p>do DST 1-9 (B 300 mm) GBR 19</p> <p>do DST 2-9 (B 550 mm) GBR 29</p> <p>do DST 3-9 (B 800 mm) GBR 39</p> <p>do DST 4-9 (B 1050 mm) GBR 49</p> <p>do DST 5-9 (B 1300 mm) GBR 59</p>	<p>001104306</p> <p>001104307</p> <p>001104308</p> <p>001104309</p> <p>001104310</p>	<p>w przypadku połączenia paneli pomiarowych z:</p> <p>szerokość panela 1 (250 mm) GTW 71</p> <p>szerokość panela 2 (500 mm) GTW 72</p>	<p>GTW 71</p> <p>GTW 72</p>	<p>001104327</p> <p>001104328</p>
<p>Pokrywa przepustu wykonana z blachy stalowej, malowana proszkowo (RAL 9016), kolor dopasowany do koloru obudowy. Pokrywa nasuwana na obudowę</p>		 <p>Łącznik uziemiający Obudowa - panel - PE, do śrub M8, 25 mm², 310 mm. W przypadku dobezpieczenia NHgG: do 250 A: 1 pc., do 400 A: 2 pcs., do 630 A: 3 pcs.</p>	<p>GEF 25-31</p>	<p>001104329</p>
 <p>Szerokość 1 GRK 1</p> <p>Szerokość 2 GRK 2</p> <p>Szerokość 3 GRK 3</p> <p>Szerokość 4 GRK 4</p> <p>Szerokość 5 GRK 5</p>	<p>001104080</p> <p>001104081</p> <p>001104082</p> <p>001104083</p> <p>001104311</p>			

Obudowy stojące  IP55, głębokość 280 mm + 340 mm + 500 mm

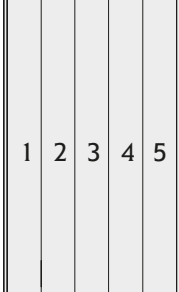
Przepusty z osłabieniami typ NLP należy zamówić oddzielnie
Obudowy w innych rozmiarach dostępne na zamówienie

Cokół należy zamawiać oddzielnie
Konstruowane wg DIN VDE 0660 cz. 500

Szerokość 1-5 Wymiary wewnętrzne w mm 250-500-750-1000-1250	Wymiary zewnętrzne obudowy w mm szer. x wys.	Typ NP, II-klasa ochronności 						Wysokość i Wymiary wewnętrzne
		Głębokość 280 mm		Głębokość 340 mm		Głębokość 500 mm		
		Typ	Nr kodowy	Typ	Nr kodowy	Typ	Nr kodowy	
	340 x 1890	DNP 1-12-28	Z zamkniętymi bokami, z osłabieniami*	DNP 1-12-34	001104405			12 1800 mm
	590 x 1890	DNP 2-12-28		DNP 2-12-34	001104406			
	840 x 1890	DNP 3-12-28		DNP 3-12-34	001104407			
	1090 x 1890	DNP 4-12-28		DNP 4-12-34	001104408			
	1340 x 1890	DNP 5-12-28		DNP 5-12-34	001104409			
	340 x 1890	DNP 1-12-28 B	Obudowy modułowe z otwartymi bokami**	DNP 1-12-34 B	001104410			12 1800 mm
		DNP 2-12-28 B		DNP 2-12-34 B	001104411	DNP 2-12-50 B	001104415	
		DNP 3-12-28 B		DNP 3-12-34 B	001104412	DNP 3-12-50 B	001104416	
		DNP 4-12-28 B		DNP 4-12-34 B	001104413	DNP 4-12-50 B	001104417	
		DNP 5-12-28 B		DNP 5-12-34 B	001104414	DNP 5-12-15 B	001104418	
Ściany boczne** Do obudów z odkręcanymi bokami (typ N....-B) Należy zamawiać 2 szt. na system 		NSB 3-28 ze szczelinami wentylacyjnymi IP33	001104342	NSB 3-34 ze szczelinami wentylacyjnymi IP33	001104365	NSB 3-50 ze szczelinami wentylacyjnymi IP33	001104382	
		NSB 3-28 KL z lewej	001104343	NSB 3-34 KL z lewej	001104366	NSB 3-50 KL z lewej	001104383	
		NSB 3-28 KR z prawej	001104344	NSB 3-34 KR z prawej	001104367	NSB 3-50 KR z prawej	001104384	
Cokół Wysokość 90 mm 	340 x 90	EU F 109	001104345	UT 109	001104368			
	590 x 90	EU F 209	001104346	UT 209	001104369	EUS 209	001104386	
	840 x 90	EU F 309	001104347	UT 309	001104370	EUS 309	001104387	
	1090 x 90	EU F 409	001104348	UT 409	001104371	EUS 409	001104388	
	1340 x 90	EU F 509	001104349	UT 509	001104372	EUS 509	001104389	
Cokół Wysokość 200 mm. Osłony boczne zdejmowane ze wszystkich stron 	340 x 200	EU F 120	001104350	UT 120	001104373			
	590 x 200	EU F 220	001104351	UT 220	001104374	EUS 220	001104391	
	840 x 200	EU F 320	001104352	UT 320	001104375	EUS 320	001104392	
	1090 x 200	EU F 420	001104353	UT 420	001104376	EUS 420	001104393	
	1340 x 200	EU F 520	001104354	UT 520	001104377	EUS 520	001104394	

Akcesoria do obudów stojących IP55 (DNE/DNP)

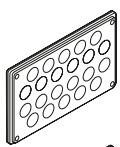
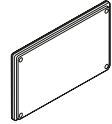
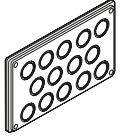
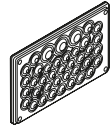
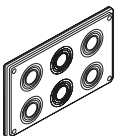
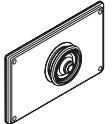
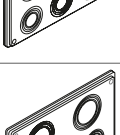
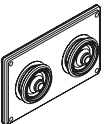
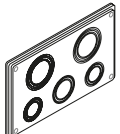

Typ	Nr kodowy	Typ	Nr kodowy
 Przepusty z osłabieniami należy zamówić dodatkowo na szerokość: góra dół 280 + 340 mm 1 szt. 1 szt. 500 mm 2 szt. 2 szt.		 bez osłabień-pełny	NLP 24 001104423
 do dławików metrycznych 22 x M25	NLP 20 001104419	 z membranami uszczelniającymi 32 x 7 do 16 mm 4 x 10 do 20 mm 3 x 14 do 16 mm z gąbczastą gumą	NLP 25 001104424 NLP 26
 do dławików metrycznych 14 x M32/M25	NLP 21 001104420	 do kabla, z dławikiem do 1 x średnica kabla 14 - 68 mm	NKT 25 001104425
 do dławików metrycznych 6 x M 50/M40/M32	NLP 22 001104421	 do 2 x średnica kabla 14 - 68 mm	NKT 26 001104426
 do dławików metrycznych 2 x M63/M50/M40 1 x M50/M40/M32 2 x M40/M32/M25	NLP 23 001104422		

System obudów drugiej i pierwszej klasy ochronności SOLID DE

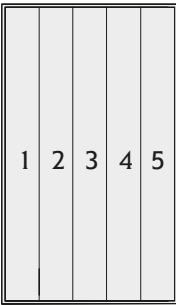

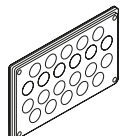
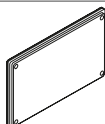
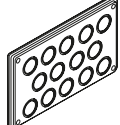
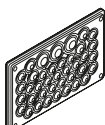
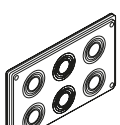
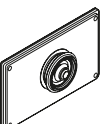
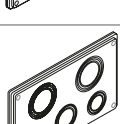
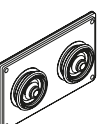

Obudowy stojące IP55 , głębokość 280 mm + 340 mm + 500 mmPrzepusty z osłabieniami typ NLP należy zamówić oddzielnie
Obudowy w innych rozmiarach dostępne na zamówienieCokół należy zamawiać oddzielnie
Konstruowane wg DIN VDE 0660 cz. 500





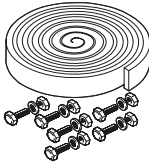

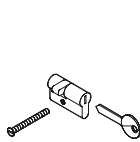
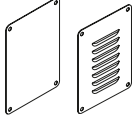
Szerokość 1-5 Wymiary wewnętrzne w mm 250-500-750-1000-1250	Wymiary zewnętrzne obudowy w mm szer. x wys.	Typ DNE, z uziemieniem PE						Wysokość Wymiary wewnętrzne
		Głębokość 280 mm		Głębokość 340 mm		Głębokość 500 mm		
		Typ	Nr kodowy	Typ	Nr kodowy	Typ	Nr kodowy	
	340 x 1890	DNE 1-12-28	Z zamkniętymi bokami, z osłabieniami*	DNE 1-12-34	001104355			12
	590 x 1890	DNE 2-12-28	001104332	DNE 2-12-34	001104356			
	840 x 1890	DNE 3-12-28	001104333	DNE 3-12-34	001104357			
	1090 x 1890	DNE 4-12-28	001104334	DNE 4-12-34	001104358			
	1340 x 1890	DNE 5-12-28	001104335	DNE 5-12-34	001104359			
	340 x 1890	DNE 1-12-28 B	Obudowy modułowe z otwartymi bokami**	DNE 1-12-34 B	001104360			12
	590 x 1890	DNE 2-12-28 B	001104337	DNE 2-12-34 B	001104361	DNE 2-12-50 B	001104378	
	840 x 1890	DNE 3-12-28 B	001104338	DNE 3-12-34 B	001104362	DNE 3-12-50 B	001104379	
	1090 x 1890	DNE 4-12-28 B	001104339	DNE 4-12-34 B	001104363	DNE 4-12-50 B	001104380	
	1340 x 1890	DNE 5-12-28 B	001104340	DNE 5-12-34 B	001104364	DNE 5-12-50 B	001104381	
Ściany boczne** Do obudów z odkręcanymi bokami (typ N...-...B) Należy zamawiać 2 szt. na system		NSB 3-28	001104342	NSB 3-34	001104365	NSB 3-50	001104382	
		ze szczelinami wentylacyjnymi IP33		ze szczelinami wentylacyjnymi IP33		ze szczelinami wentylacyjnymi IP33		
		NSB 3-28 KL	001104343	NSB 3-34 KL	001104366	NSB 3-50 KL	001104383	
		z lewej		z lewej		z lewej		
		NSB 3-28 KR	001104344	NSB 3-34 KR	001104367	NSB 3-50 KR	001104384	
		z prawej		z prawej		z prawej		
Cokół Wysokość 90 mm	340 x 90	EUF 109	001104345	UT 109	001104368			
	590 x 90	EUF 209	001104346	UT 209	001104369	EUS 209	001104386	
	840 x 90	EUF 309	001104347	UT 309	001104370	EUS 309	001104387	
	1090 x 90	EUF 409	001104348	UT 409	001104371	EUS 409	001104388	
	1340 x 90	EUF 509	001104349	UT 509	001104372	EUS 509	001104389	
Cokół Wysokość 200 mm. Osłony boczne zdejmowane ze wszystkich stron	340 x 200	EUF 120	001104350	UT 120	001104373			
	590 x 200	EUF 220	001104351	UT 220	001104374	EUS 220	001104391	
	840 x 200	EUF 320	001104352	UT 320	001104375	EUS 320	001104392	
	1090 x 200	EUF 420	001104353	UT 420	001104376	EUS 420	001104393	
	1340 x 200	EUF 520	001104354	UT 520	001104377	EUS 520	001104394	

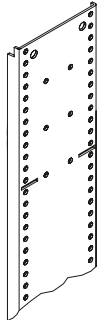
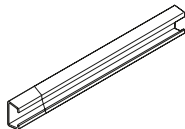
Akcesoria do obudów stojących IP55 (DNE/DNP)

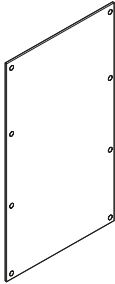
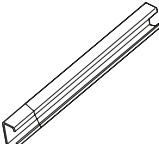
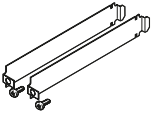
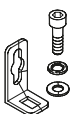
Typ	Nr kodowy	Typ	Nr kodowy
 <p>Przepusty z osłabieniami należy zamówić dodatkowo na szerokość: góra dół 280 + 340 mm 1 szt. 1 szt. 500 mm 2 szt. 2 szt.</p>		 <p>bez osłabień-petny</p>	NLP 24 001104423
 <p>do dławików metrycznych 22 x M25</p>	NLP 20 001104419	 <p>z membranami uszczelniającymi 32 x 7 do 16 mm 4 x 10 do 20 mm 3 x 14 do 16 mm</p>	NLP 25 001104424
 <p>do dławików metrycznych 14 x M32/M25</p>	NLP 21 001104420	 <p>do kabla, z dławikiem do 1 x średnica kabla 14 - 68 mm</p>	NKT 25 001104425
 <p>do dławików metrycznych 6 x M 50/M40/M32</p>	NLP 22 001104421	 <p>do 2 x średnica kabla 14 - 68 mm</p>	NKT 26 001104426
 <p>do dławików metrycznych 2 x M63/M50/M40 1 x M50/M40/M32 2 x M40/M32/M25</p>	NLP 23 001104422		

Akcesoria do obudów rozdzielnic stojących IP55

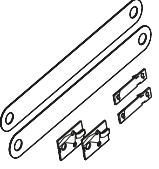
	Typ	Nr kodowy
 <p>Zestaw łączący obudowy z uszczelką i śrubami łączącymi:</p> <p>Połączenie obudów o podwójnej klasie ochronności Połączenie obudów uziemionych</p>	<p>NPVS NEVS</p>	<p>001104427 001104428</p>
 <p>Farba reperacyjna</p> <p>RAL9002 RAL 9016</p>	<p>GLA 9002 GLA 9016</p>	<p>001104273 001104089</p>
 <p>Zamek-dźwignia obrotowa do montowania wkładek</p>	<p>FZ 12</p>	<p>001104631</p>
 <p>Wkładka zamka :</p> <p>Dwupiórkowa 3 mm Kwadratowa 8 mm, szczelinowa Trójkątna 8 mm</p> <p>Patentowa</p> <p>Zaślepka zamka do dźwigni GDV120</p>	<p>FZ 7 FZ 4 FZ 6</p> <p>FZ 2</p> <p>FZ-BLIND</p>	<p>001104114 001104113 001104272</p> <p>001104115</p> <p>001104116</p>
 <p>Przepusty boczne do zamykania otworowanych bocznych paneli</p> <p>bez szczelin wentylacyjnych ze szczelinami wentylacyjnymi IP33</p>	<p>NSB 1 NSB 2</p>	<p>001104429 001104430</p>
 <p>Przegrody pionowe do obudów o głębokości 280 mm:</p> <p>z blachy stalowej z pokryciem galwanicznym z tworzywa sztucznego</p> <p>Przegrody pionowe do obudów o głębokości 340 mm:</p> <p>z blachy stalowej z pokryciem galwanicznym z tworzywa sztucznego</p> <p>Przegrody pionowe do obudów o głębokości 500 mm:</p> <p>z blachy stalowej z pokryciem galwanicznym z tworzywa sztucznego</p>	<p>NTS 12-28 NTW 12-28</p> <p>NTS 12-34 NTW 12-34</p> <p>NTS 12-50 NTW 12-50</p>	<p>001104431 001104432</p> <p>001104433 001104434</p> <p>001104435 001104436</p>
 <p>Listwy perforowane do montażu dużych aparatów, systemów szynowych, kabli, wsporników mocujących do obudów stojących (typ DNE/DNP).</p> <p>Długość: 1800 mm, drażnione: 4.2 mm na odległość 12.5 mm. Listwy perforowane. W obudowach stojących DNE (I klasa ochronności) należy domówić</p> <p>Długość 1800 mm Długość 900 mm (tylko do DNE)</p> <p>UWAGA: W obudowach stojących DNP (II klasa ochronności) są fabrycznie zamontowane.</p>	<p>NL 12 NEL 12 H</p>	<p>001104437 001104438</p>
 <p>Szyna do mocowania kabli do mocowania na płycie perforowanej obudów stojących :</p> <p>Szer. panela 1 (250 mm) Szer. panela 2 (500 mm) Szer. panela 3 (750 mm) Szer. panela 4 (1000 mm) Szer. panela 5 (1250 mm)</p>	<p>FKS 1 FKS 2 FKS 3 FKS 4 FKS 5</p>	<p>001104439 001104440 001104441 001104442 001104443</p>

Akcesoria do obudów rozdzielnic stojących IP55		
	Typ	Nr kodowy
	<p>Płyta montażowa do DNE i DNP z blachy 2 mm pokrytej galwanicznie, do szybkiego zamontowania na płytach perforowanych tylnego panela obudowy. Wszystkie 6 szerokości mogą być wyposażone poprzez kombinację następujących typów:</p> <p>szerokość 250 mm szerokość 500 mm szerokość 750 mm</p>	<p>FVF 867 FVF 868 FVF 869</p> <p>001104444 001104445 001104446</p>
	<p>Szyna do mocowania płyty do dodatkowego mocowania Obudowa typu DNE zawiera 1 szt. W obudowie typu DNE używana jako szyna do mocowania kabli bez płyty perforowanej:</p> <p>szerokość panela 1 (250 mm) szerokość panela 2 (500 mm) szerokość panela 3 (750 mm) szerokość panela 4 (1000 mm) szerokość panela 5 (1250 mm)</p>	<p>NEFA 1 NEFA 2 NEFA 3 NEFA 4 NEFA 5</p> <p>001104447 001104448 001104449 001104450 001104451</p>
	<p>Zespół mocowania wspornika do szyny do mocowania płyty NEFA i do płyt perforowanych NL 22 i NEL 12H (1 zespół = 2 szt.)</p> <p>Długość 93 mm (właściwa do N...-28) Długość 137 mm (właściwa do N...-28/-34) Długość 181 mm (właściwa do N...-34) Długość 341 mm (właściwa do N...-50) (Obudowa zawiera 1 zespół)</p>	<p>NFW 93 NFW 137 NFW 181 NFW 341</p> <p>001104452 001104453 001104454 001104455</p>
	<p>Uchwyt ścienny (część zapasowa, 1 komplet = 2 szt.)</p>	<p>NAL 2</p> <p>001104456</p>
	<p>Uchwyt transportowy (część zapasowa, 1 komplet = 4 szt.)</p>	<p>FY 7</p> <p>001104457</p>
	<p>Kieszenie na dokumentację A4</p>	<p>GPT 4</p> <p>001104090</p>
	<p>folia samoprzylepna tworzywo twarde montaż- taśma samoprzylepna</p> <p>z blachy stalowej, malowanej do przykręcania na drzwiach do obudowy: DS..., DML, DMK, głębokość 20 mm</p>	<p>K-A4</p> <p>GPT 4-SB</p> <p>FBS 4 S1</p> <p>001102178 001104458 001104459</p>
	<p>Łącznik uziemiający Obudowa - panel - PE, do śrub M8, 25 mm², 310 mm. W przypadku dobezpieczenia NHgl: do 250 A: 1 pc., do 400 A: 2 pcs., do 630 A: 3 pcs.</p>	<p>GEF 25-31</p> <p>001104329</p>
	<p>Przewód uziemiający Obudowa-drzwi, do śrub M6, 4 mm², dł = 250 mm</p>	<p>GET 4-25</p> <p>001104461</p>

Panele rozdzielcze i akcesoria

do zacisków szeregowych

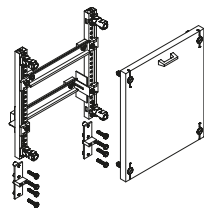

Kompletnie zmontowane na profilach wsporczych zawierają:

- płytę przednią
- zaczepy na płycie/uchwyty płyty
- 2 wsporniki łącz profile
- szyny TH35 x 15 poziome, wyrównanie uchwyty na wspornikach izolacyjnych

do aparatów modułowych na szynę TH35*

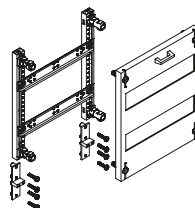

Kompletnie zmontowane na profilach wsporczych zawierają:

- płytę przednią
- zaczepy na płycie/uchwyty płyty
- 2 wsporniki łącz profile
- wsporniki szyn wg EN50022 (odstęp pomiędzy szynami 125 mm)
- zawierają 1 płytę łączącą FGV50 i 1 płytkę mocująca FGV30
- odstęp między szynami - 125 mm

Typ Nr kodowy	Typ Nr kodowy	Typ Nr kodowy	Typ Nr kodowy	Typ Nr kodowy	Typ Nr kodowy
Długość szyn TH35 190 mm	Długość szyn TH35 440 mm	Długość szyn TH35 690 mm			
12 HP	24 HP	36 HP	12 HP	24 HP	36 HP
VB 11-10 001104462	VB 21-10 001104466	VB 31-10 001104470	VB 11-20* 001104474	VB 21-20* 001104478	VB 31-20 001104482
24 HP	48 HP	72 HP	24 HP	48 HP	72 HP
VB 12-10 001104463	VB 22-10 001104467	VB 32-10 001104471	VB 12-20* 001104475	VB 22-20* 001104479	VB 32-20 001104483
36 HP	72 HP	108 HP	36 HP	72 HP	108 HP
VB 13-10 001104464	VB 23-10 001104468	VB 33-10 001104472	VB 13-20* 001104476	VB 23-20* 001104480	VB 33-20 001104484
48 HP	96 HP	144 HP	48 HP	96 HP	144 HP
VB 14-10 001104465	VB 24-10 001104469	VB 34-10 001104473	VB 14-20* 001104477	VB 24-20* 001104481	VB 34-20 001104485

Wysokość 3-4: Gdy panele rozdzielcze instalowane są w obudowie płytce typu DML, należy zamówić dodatkowo wsporniki izolacyjne FIS5 zależnie od głębokości montażu

Akcesoria

Typ	Nr kodowy
 łącznik wspornika szeroki 500 mm FVW 26 szeroki 750 mm FVW 36 Podczas łączenia dwu paneli o różnych szerokościach, należy zamówić jeden dodatkowy łącznik wspornika (1 szt.) FVW ..., w zależności od przypadku użycia	001104320 001104321

Typ	Nr kodowy
 Trzymacz przewodów FKH 15 Do zaciskania za wspornikiem szyny nośnej FC1, FC2 (35 x 7.5 mm). Do schludnego mocowania przewodów	001104120

* do wbudowania urządzenia pod zamkniętą pokrywą (głębokość montażu górnej krawędzi szyny nośnej do dolnej krawędzi pokrywy 91 mm)

Przykład połączenia wspornika

VB 12-20		VB 12-84
VB 22-20		FVW 26

Panele rozdzielcze bez wyposażenia

z płynną regulacją płyty montażowej

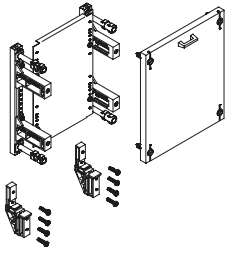

Kompletnie zmontowane na profilach wsporczych zawierają:
 • płytę przednią
 • zaczepy na płycie/uchwyty płyty
 • 2 uchwyty obniżające
 • płytę hartowaną o grubość 2 mm,

głębokość regulacji od ostony,
 11 - 96 mm.



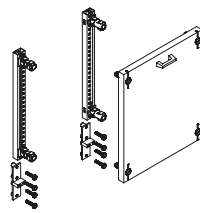

Wydłużenie głębokości montażu
 poprzez akcesoria
 (należy zamówić oddzielnie, patrz poniżej)

FVT40: 92 - 160 mm
 FVT41: 160 - 212 mm
 FVT42: 228 - 296 mm

do pustych paneli z płytą przednią

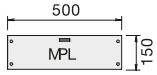

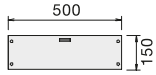
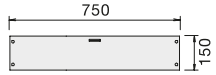
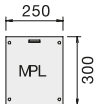
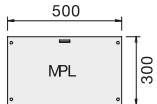
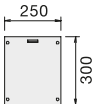
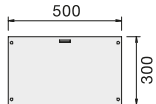
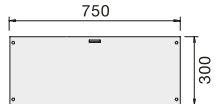
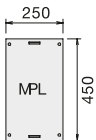
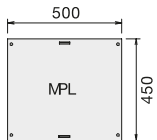
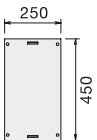
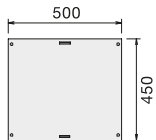

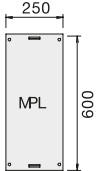
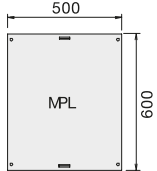
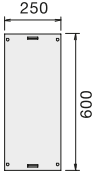
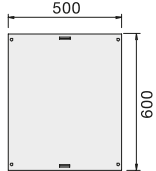
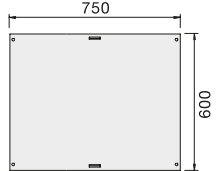

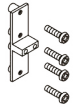
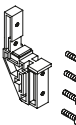

Kompletnie zmontowane na profilach wsporczych zawierają
 • płytę przednią
 • zaczepy na płycie/uchwyty płyty
 • 2 płytki mocujące

Typ Nr kodowy	Typ Nr kodowy	Typ Nr kodowy	Typ Nr kodowy	Typ Nr kodowy
Płyta montażowa: W 190, H 130 12 HP  VB 11-60 001104486	Płyta montażowa: W 440, H 130 24 HP  VB 21-60 001104490	Płyta montażowa: W 190, H 130 12 HP  VB 11-70 001104494	Płyta montażowa: W 440, H 130 24 HP  VB 21-70 001104498	Płyta montażowa: W 750, H 130 36 HP  VB 31-70 001104502
Płyta montażowa: W 190, H 280 24 HP  VB 12-60 001104487	Płyta montażowa: W 440, H 280 48 HP  VB 22-60 001104491	Płyta montażowa: W 190, H 280 24 HP  VB 12-70 001104495	Płyta montażowa: W 440, H 280 48 HP  VB 22-70 001104499	Płyta montażowa: W 750, H 280 72 HP  VB 32-70 001104503
Płyta montażowa: W 190, H 430 36 HP  VB 13-60 001104488	Płyta montażowa: W 440, H 430 72 HP  VB 23-60 001104492	Płyta montażowa: W 190, H 430 36 HP  VB 13-70 001104496	Płyta montażowa: W 440, H 430 72 HP  VB 23-70 001104500	Płyta montażowa: W 750, H 430 108 HP  VB 33-70 001104504
Płyta montażowa: W 190, H 580 48 HP  VB 14-60 001104489	Płyta montażowa: W 440, H 580 96 HP  VB 24-60 001104493	Płyta montażowa: W 190, H 580 48 HP  VB 14-70 001104497	Płyta montażowa: W 440, H 580 96 HP  VB 24-70 001104501	Płyta montażowa: W 750, H 580 144 HP  VB 34-70 001104505

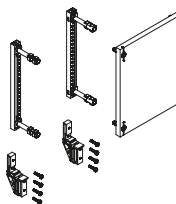
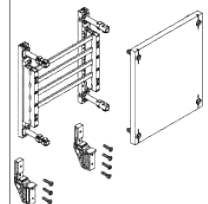
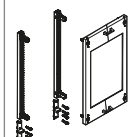
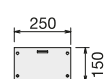
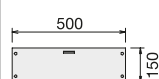
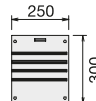
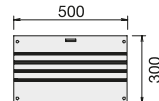
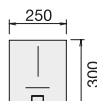
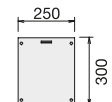
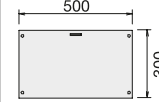
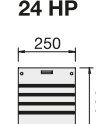
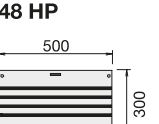
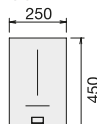
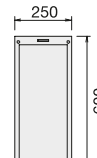
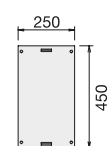
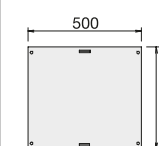

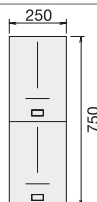

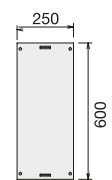
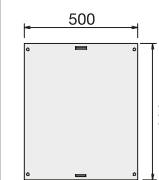
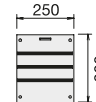
Akcesoria

Typ	Nr kodowy	Typ	Nr kodowy
Wspornik montażowy Wydłużenie głębokości montażu do 92 - 160 mm (odpowiednie do obudów Typ N...-28)	FVT 40 001104506	 Łącznik prosty Do łączenia paneli na tym samym poziomie (1 x FVT1 = 2 szt.)	FVT1 001104632
Wydłużenie głębokości montażu do 160 - 212 mm (odpowiednie do obudów Typ N...-34)	FVT 41 001104507	 Uchwyt obniżający Podczas łączenia panela wyrównującego w ciągu jednego panela na płycie, należy zamówić jeden dodatkowy uchwyt 1 x FGA70 (= 2 szt.)	FGA 70 001104509
Wydłużenie głębokości montażu do 228 - 296 mm (odpowiednie do obudów Typ BST)	FVT 42 001104508		

Panele rozdzielcze bez wyposażenia

do szyn i pustych paneli z zamkniętą płytą przednią		z szynami 250/355 A		do paneli pomiarowych (pomiary wewnętrzne)		do rozłączników bezp. od NH00 – do NH3 na szyny zbiorcze rozstaw szyn 185 mm	
 <p>Kompletnie zmontowane na profilach wsporczych zawierają:</p> <ul style="list-style-type: none"> • płytę przednią • zaczepty na płycie/uchwyty płyty • 2 uchwyty obniżające • opcja dla tylnego przedłużenia z szynami 		 <p>Kompletnie zmontowane na profilach wsporczych zawierają:</p> <ul style="list-style-type: none"> • płytę przednią • zaczepty na płycie/uchwyty płyty • 2 uchwyty obniżające • pusty panel z 4-bieg. systemem szyn zbiorczych 250 A/335 A, rozstaw szyn 40 mm lub 3-bieg 335 A, rozstaw szyn 60 mm • 1 przegroda pionowa 		<p>Kompletnie zmontowane na profilach wsporczych zawierają:</p> <ul style="list-style-type: none"> • płytę licznikową • 4 uchwyty obniżające • 2 przegrody poziome GTW77 (górną/dół) • montować min. 150 mm od góry obudowy 		 <p>Kompletnie zmontowane na profilach wsporczych zawierają:</p> <ul style="list-style-type: none"> • płytę przednią • zaczepty na płycie/uchwyty płyty • 2 uchwyty obniżające • pusty panel do rozłączników bezp. NH 	
Typ	Nr kodowy	Typ	Nr kodowy	Typ	Nr kodowy	Typ	Nr kodowy
			250 A, Cu. 12 x 5 mm rozstaw szyn 40 mm		250 A, Cu. 12 x 5 mm rozstaw szyn 40 mm		
12 HP		24 HP		24 HP		24 HP	
							
VB 11-701	001104517	VB 21-701	001104521	VB 12-50	001104544	VB 22-50	001104527
			355 A, Cu. 2 x 12 x 5 mm rozstaw szyn 40 mm		355 A, Cu. 2 x 12 x 5 mm rozstaw szyn 40 mm		do 4-ech łączników 00 lub 2-ch łączników 1 - 3
24 HP		48 HP		24 HP		36 HP	
							
VB 12-701	001104518	VB 22-701	001104522	VB 12-57	001104525	VB 13-Z	001104568
			355 A, Cu. 12 x 10 mm rozstaw szyn 60 mm 3-bieg.		355 A, Cu. 12 x 10 mm rozstaw szyn 60 mm 3-bieg.		do 8-u łączników 00 lub 4-ech łączników 1 - 3
36 HP		72 HP					
							
VB 13-701	001104519	VB 23-701	001104523	VB 12-505	001104633	VB 15-Z	001104569
			355 A, Cu. 12 x 10 mm rozstaw szyn 60 mm 3-bieg.		355 A, Cu. 12 x 10 mm rozstaw szyn 60 mm 3-bieg.		do 8-u łączników 00 lub 4-ech łączników 1 - 3
48 HP		96 HP		24 HP			
							
VB 14-701	001104520	VB 24-701	001104524	VB 12-502	001104526	VB 22-502	001104529
							VB 24-782
							001104577

Akcesoria

	Typ	Nr kodowy		Typ	Nr kodowy		Typ	Nr kodowy
	Zaciski szyn zbiorczych rozstaw szyn 40mm 250 A, Cu. 12 x 5 mm			Zaciski szyn zbiorczych rozstaw szyn 40 mm, 355 A, Cu. 2 x 12 x 5 mm			Zaciski szyn zbiorczych rozstaw szyn 60 mm, 355 A, Cu. 12 x 10 mm	
	1 zacisk do 35 mm ² XSH 35-5	001104530		1 zacisk do 35 mm ² XSH 35-5	001104530		1 zacisk do 70 mm ² XSH 70-7	001104539
	1 zacisk do 70 mm ² XSH 70-5	001104531		1 zacisk do 70 mm ² XSH 70-5	001104531		Łącznik 3-ego bieguna szyn zbiorczych do Cu. 12 x 10 mm panel/panel	GS V 30
	1 zacisk do 120 mm ² XSH 120-5	001104532		1 zacisk do 120 mm ² XSH 120-5	001104532		obudowa/obudowa	GS V 301
	Łącznik 4-ego biegunowych szyn zbiorczych do Cu. 12 x 5 mm panel/panel	GS V 40		Łącznik 4-ego biegunowych szyn zbiorczych do Cu. 2 x 12 x 5 mm panel/panel	GS V 42		Złącze 1-bieg. szyn PEN, poziome Cu. 12 x 10 mm, 355 A panel/panel	XS V 1120
	obudowa/obudowa	GS V 50N		obudowa/obudowa	GS V 421			001104578
		001104533			001104537			
		001104534			001104538			
		001104275						

System obudów drugiej i pierwszej klasy ochronności SOLID DE

Homologowane zestawy szyn zbiorczych 630 A do paneli rozdzielczych

3- i 4-bieg. system szyn zbiorczych do rozłączników bezpiecznikowych listwowych od NH00 do NH2 i rozłączników bezpiecznikowych skrzynkowych NH00

Prąd znamionowy	630 A										
Rozstaw szyn	60 mm										
Szerokość panela	1 250 mm		2 500 mm		3 750 mm		4 1000 mm		5 1250 mm		
	Typ	Nr kodowy	Typ	Nr kodowy	Typ	Nr kodowy	Typ	Nr kodowy	Typ	Nr kodowy	
Głębokość obudowy od 225 mm (210 mm) w górę	3-bieg. z Cu.	FCB 3241	001104584	FCB 3242	001104588	FCB 3243	001104592	FCB 3244	001104596	FCB 3245	001104608
	3-bieg. bez Cu.	FB 3241	001104585	FB 3242	001104589	FB 3243	001104593	FB 3244	001104597	FB 3245	001104600
	1-bieg. z Cu.	FCB 1051	001104586	FCB 1052	001104590	FCB 1053	001104594	FCB 1054	001104598	FCB 1055	001104601
	1-bieg. bez Cu.	FB 1051	001104587	FB 1052	001104591	FB 1053	001104595	FB 1054	001104599	FB 1055	001104602
Ilość wsporników szyn zbiorczych	2		2		3		3		4		
Wymiary szyn L1, L2, L3 Cu	30 x 10 mm										
Wymiary szyny PEN Cu	20 x 10 mm										
Prąd znamionowy I _s	Rozstaw wsporników szyn zbiorczych 250 mm 73 kA, 500 mm 58 kA										
Typ obudowy	DSP (tylko do DSF jako system szyn pomocniczych do paneli VB...-702) jak również do obudów stojących IP55										

Akcesoria

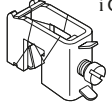
	Typ	Nr kodowy		Typ	Nr kodowy	
 <p>Zaciski szyn zbiorczych do Cu. 20 x 10 mm PE/N i Cu. 30 x 10 mm 630 A</p>	16 mm ²	XSH 16-1	001104603	<p>Złącze PEN do paneli z płytą do podstaw bezpiecznikowych Do paneli z poziomym wyrównaniem szyn zbiorczych: szerokość 1-go panela (Cu. 2 x 12 x 5 mm) szerokość 2-paneli (Cu. 2 x 12 x 5 mm) Do paneli z pionowym wyrównaniem szyn zbiorczych: Wysokość 2 (Cu. 2 x 12 x 5 mm) Wysokość 3 (Cu. 2 x 12 x 5 mm) Wysokość 4 (Cu. 2 x 12 x 5 mm)</p>	<p>FCB1031 FCB1032 FCB 1142 FCB 1143 FCB 1144</p>	
	35 mm ²	XSH 35-1	001104535			001104579
	70 mm ²	XSH 70-1	001104536			001104580
	120 mm ²	XSH 120-1	001104607			
	240 mm ² szyna płaska	XSH 240-1	001104604			

OBUDOWY METALOWE INNE RX, RH

Obudowy stojące RX-M (IP42), RX-S (IP55)



Zastosowanie - Obudowy RX przeznaczone są do rozdziału energii w obiektach o wyższych wymaganiach technicznych (ze względu na możliwość wnikania pyłów, ciał stałych oraz wody), tj. budynkach przemysłowych oraz budownictwa ogólnego.
 Typ RX-M wykonany jest na stopień szczelności IP42, RX-S odpowiednio na IP55.
 Obudowy RX przeznaczone są do zabudowy typowej aparatury łączeniowej do 400 A (przy głębokości obudowy 250 mm).

Sposób wykonania obudowy w zależności od wymaganego stopnia IP.

IP32

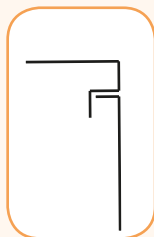

Kanał obudowy wykonany labiryntowo woda padająca z góry może przedostać się do wnętrza obudowy.

IP42

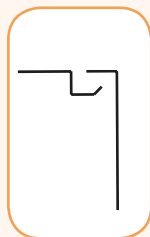

Kanał obudowy wykonany labiryntowo wyprofilowany w sposób uniemożliwiający przedostanie się wody do wnętrza obudowy.

IP55

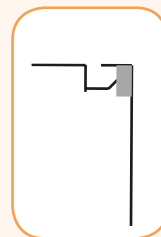

Kanał obudowy wykonany labiryntowo wyprofilowany w sposób uniemożliwiający przedostanie się wody do wnętrza obudowy dodatkowo drzwi wyposażone są w uszczelkę

Sposób doboru obudowy:

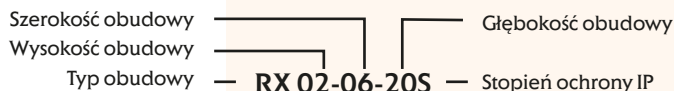

Wysokość	Szerokość	Głębokość	Stopień IP
02 → 360 mm	06 → 180 mm	20 → 200	Brak → IP32
03 → 540 mm	10 → 270 mm	25 → 250	M → IP42
04 → 720 mm	16 → 360 mm	30 → 300	S → IP55
05 → 900 mm	21 → 450 mm	40 → 400	
06 → 1080 mm	26 → 540 mm		
07 → 1260 mm	32 → 630 mm		
08 → 1440 mm	36 → 720 mm		
09 → 1620 mm	42 → 810 mm		
10 → 1800 mm	47 → 900 mm		
11 → 1980 mm	52 → 990 mm		
	57 → 1080 mm		

Maksymalna ilość aparatów modułowych jaka mieści się w rzędzie (szerokość aparatu 18 mm).

Maksymalna ilość rzędów na aparaturę modułową (odstęp między rzędami 180 mm)

Sposób mocowania obudów:

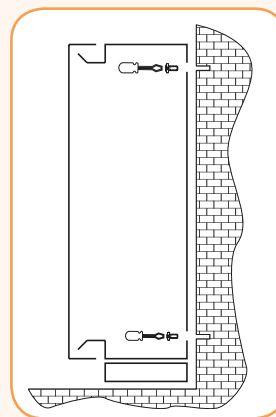

Ze względu na gabaryty obudów wymagane jest ich mocowanie do ściany za pomocą wkrętów M10. Istnieje także możliwość osadzenia obudowy na odpowiednim cokole mocowanym dodatkowo do posadzki.

UWAGA !

Obudowa nie może być oparta tylko na cokole, konieczne jest również mocowanie do ściany.

Obudowy metalowe inne

Obudowy RX-M (IP42, drzwi pełne)

Obudowy RX-M - 26 modułów, głębokość 200 mm

Typ	Nazwa wyrobu	Nr kodowy	Ilość modułów zabudowy	Wymiary (A x B x G)	Waga (kg)	Pakowanie (szt.)
RX08-26-20-M	Obudowa RX-M 182 mod.	001651061	7 x 26	540x1440x200	38,30	1
RX09-26-20-M	Obudowa RX-M 208 mod.	001651062	8 x 26	540x1620x200	38,94	1
RX10-26-20-M	Obudowa RX-M 234 mod.	001651063	9 x 26	540x1800x200	47,30	1
RX11-26-20-M	Obudowa RX-M 260 mod.	001651064	10 x 26	540x1980x200	52,31	1

Obudowy RX-M - 26 modułów, głębokość 250 mm

Typ	Nazwa wyrobu	Nr kodowy	Ilość modułów zabudowy	Wymiary (A x B x G)	Waga (kg)	Pakowanie (szt.)
RX08-26-25-M	Obudowa RX-M 182 mod.	001651071	7 x 26	540x1440x250	40,18	1
RX09-26-25-M	Obudowa RX-M 208 mod.	001651072	8 x 26	540x1620x250	40,99	1
RX10-26-25-M	Obudowa RX-M 234 mod.	001651073	9 x 26	540x1800x250	49,60	1
RX11-26-25-M	Obudowa RX-M 260 mod.	001651074	10 x 26	540x1980x250	54,70	1

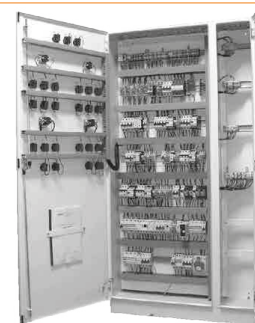

Obudowy RX-S (IP55, drzwi pełne)

Obudowy RX-S - 26 modułów, głębokość 250 mm

Typ	Nazwa wyrobu	Nr kodowy	Ilość modułów zabudowy	Wymiary (A x B x G)	Waga (kg)	Pakowanie (szt.)
RX08-26-25-S	Obudowa RX-S 182 mod.	001651081	7 x 26	540x1440x250	39,40	1
RX09-26-25-S	Obudowa RX-S 208 mod.	001651082	8 x 26	540x1620x250	44,76	1
RX10-26-25-S	Obudowa RX-S 234 mod.	001651083	9 x 26	540x1800x250	49,44	1
RX11-26-25-S	Obudowa RX-S 260 mod.	001651084	10 x 26	540x1980x250	54,61	1

Obudowy RX-S - 36 modułów, głębokość 250 mm

Typ	Nazwa wyrobu	Nr kodowy	Ilość modułów zabudowy	Wymiary (A x B x G)	Waga (kg)	Pakowanie (szt.)
RX08-36-25-S	Obudowa RX-S 252 mod.	001651091	7 x 36	720x1440x250	39,40	1
RX09-36-25-S	Obudowa RX-S 288 mod.	001651092	8 x 36	720x1620x250	44,76	1
RX10-36-25-S	Obudowa RX-S 324 mod.	001651093	9 x 36	720x1800x250	49,44	1
RX11-36-25-S	Obudowa RX-S 360 mod.	001651094	10 x 36	720x1980x250	54,61	1

UWAGA:

Obudowy nie wymienione w ofercie katalogowej wykonujemy na indywidualne zamówienie klienta. Czas realizacji do 2 tygodni.

Cokoły do obudów RX

Cokoły do obudów RX

Typ	Nazwa wyrobu	Nr kodowy	Waga (kg)	Pakowanie (szt.)
CRX26-20-08	Cokół 540x200x80 mm	001651259	2,4	1
CRX26-25-08	Cokół 540x250x80 mm	001651260	2,6	1
CRX36-25-08	Cokół 720x250x80 mm	001651261	3,0	1



Przykłady możliwych konfiguracji w obudowach typu RX wykonywanych na specjalne zamówienie.

RX 10-10-25

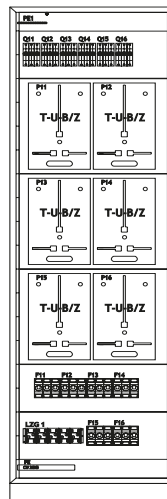
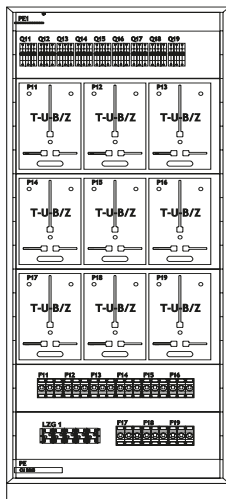
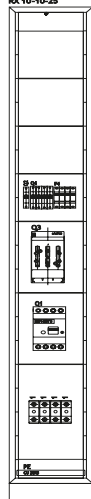

Obudowy metalowe inne

Obudowy RH z konstrukcją pod aparaturę modułową (12 modułów w rzędzie).

Typ	Nazwa wyrobu	Nr kodowy	Ilość modułów zabudowy	Wymiary (A x B x G)	Waga (kg)	Pakowanie (szt.)
RH03-12-20	Obudowa modułowa RH	001651191	3 x 12	300x550x200	11,27	1
RH04-12-20	Obudowa modułowa RH	001651192	4 x 12	300x700x200	13,83	1
RH05-12-25	Obudowa modułowa RH	001651193	5 x 12	300x850x250	17,65	1
RH06-12-25	Obudowa modułowa RH	001651194	6 x 12	300x1000x250	21,27	1
RH07-12-25	Obudowa modułowa RH	001651195	7 x 12	300x1150x250	24,18	1
RH08-12-25	Obudowa modułowa RH	001651196	8 x 12	300x1300x250	27,12	1

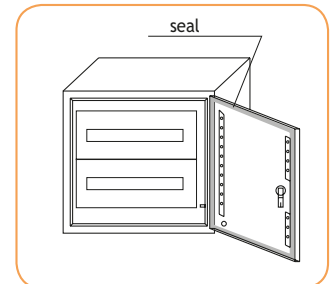
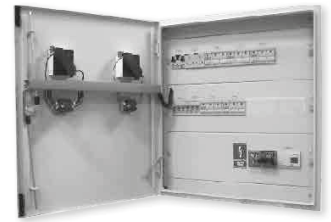

Obudowy RH z konstrukcją pod aparaturę modułową (24 moduły w rzędzie).

Typ	Nazwa wyrobu	Nr kodowy	Ilość modułów zabudowy	Wymiary (A x B x G)	Waga (kg)	Pakowanie (szt.)
RH03-24-20	Obudowa modułowa RH	001651201	3 x 24	550x550x200	16,67	1
RH04-24-20	Obudowa modułowa RH	001651202	4 x 24	550x700x200	20,46	1
RH05-24-25	Obudowa modułowa RH	001651203	5 x 24	550x850x250	23,5	1
RH06-24-25	Obudowa modułowa RH	001651204	6 x 24	550x1000x250	27,19	1
RH07-24-25	Obudowa modułowa RH	001651205	7 x 24	550x1150x250	32,49	1
RH08-24-25	Obudowa modułowa RH	001651206	8 x 24	550x1300x250	38,67	1

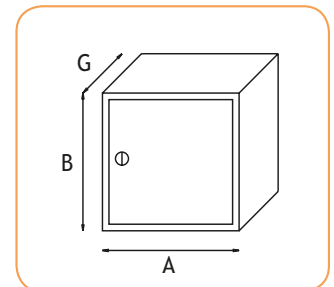

Obudowy RH z konstrukcją pod aparaturę modułową (36 modułów w rzędzie).

Typ	Nazwa wyrobu	Nr kodowy	Ilość modułów zabudowy	Wymiary (A x B x G)	Waga (kg)	Pakowanie (szt.)
RH04-36-25	Obudowa modułowa RH	001651211	4 x 36	700x700x250	25,38	1
RH05-36-25	Obudowa modułowa RH	001651212	5 x 36	700x850x250	29,86	1
RH06-36-25	Obudowa modułowa RH	001651213	6 x 36	700x1000x250	36,42	1
RH07-36-25	Obudowa modułowa RH	001651214	7 x 36	700x1150x250	41,26	1
RH08-36-25	Obudowa modułowa RH	001651215	8 x 36	700x1300x250	46,19	1

Obudowy RH z konstrukcją pod aparaturę modułową (47 modułów w rzędzie).

Typ	Nazwa wyrobu	Nr kodowy	Ilość modułów zabudowy	Wymiary (A x B x G)	Waga (kg)	Pakowanie (szt.)
RH06-47-25	Obudowa modułowa RH	001651221	6 x 47	900x1000x250	43,92	1
RH07-47-25	Obudowa modułowa RH	001651222	7 x 47	900x1150x250	49,75	1
RH08-47-25	Obudowa modułowa RH	001651223	8 x 47	900x1300x250	55,6	1

Cokoły do obudów RH

Cokoły do obudów RH

Typ	Nazwa wyrobu	Nr kodowy	Waga (kg)	Pakowanie (szt.)
CRH30-20-08	Cokół 300x200x80 mm	001651250	1,5	1
CRH30-25-08	Cokół 300x250x80 mm	001651251	1,8	1
CRH55-20-08	Cokół 550x200x80 mm	001651252	2	1
CRH55-25-08	Cokół 550x250x80 mm	001651253	2,2	1
CRH60-25-08	Cokół 600x250x80 mm	001651254	2,5	1
CRH60-40-08	Cokół 600x400x80 mm	001651255	3,2	1
CRH70-25-08	Cokół 700x250x80 mm	001651256	2,8	1
CRH80-40-08	Cokół 800x400x80 mm	001651257	3,6	1
CRH90-25-08	Cokół 900x250x80 mm	001651258	3,5	1
CRH80-25-08	Cokół 800x250x80 mm	001651262	3,0	1



Wyposażenie dodatkowe obudów

Izolowane szyny zbiorcze IZ, IZS

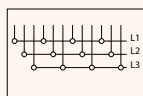
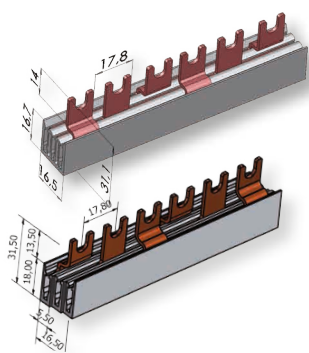

Izolowane szyny zbiorcze-widełkowe IZ 10 mm² (I_{obc} = 63 A)

Typ	Nr kodowy	Nazwa wyrobu	Długość (m)	Waga (g)	Pakowanie (szt.)	Do stosowania z:
IZ10/1F/12	002921143	Izolowana szyna zbiorcza	0,21	50	1/50	ETIMAT, VLD01 ETITEC,EFD8,EFD10
IZ10/1F/54	002921142	Izolowana szyna zbiorcza	1	220	1/50	
IZ10/3F/12	002921140	Izolowana szyna zbiorcza	0,21	115	1/50	
IZ10/3F/12/D*	002921160	Izolowana szyna zbiorcza	0,21	120	20/240	
IZ10/3F/54	002921141	Izolowana szyna zbiorcza	1	520	1/50	
IZ10/3F/54/D*	002921161	Izolowana szyna zbiorcza	1	550	20	

* D - szyna z dzieloną izolacją

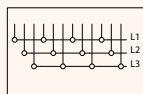
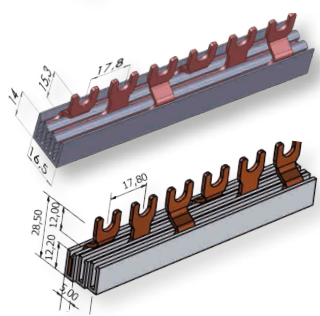

Izolowane szyny zbiorcze-widełkowe IZ 12 mm² (I_{obc} = 80 A)

Typ	Nr kodowy	Nazwa wyrobu	Długość (m)	Waga (g)	Pakowanie (szt.)	Do stosowania z:
IZ12/3F/9	002921017	Izolowana szyna zbiorcza	0,16	80	20/180	ETIMAT, VLD01 SV, ETITEC,EFD10
IZ12/1F/12	002921018	Izolowana szyna zbiorcza	0,21	60	40/480	
IZ12/3F/12	002921020	Izolowana szyna zbiorcza	0,21	120	20/240	
IZ12/3F/12/D*	002921162	Izolowana szyna zbiorcza	0,21	120	12/240	
IZ12/3F/18	002921022	Izolowana szyna zbiorcza	0,32	180	20/120	
IZ12/3F/18/D*	002921163	Izolowana szyna zbiorcza	0,32	180	20/120	
IZ12/3F/54	002921024	Izolowana szyna zbiorcza	1	560	20	
IZ12/3F/54/D*	002921164	Izolowana szyna zbiorcza	1	570	20	
IZ12/1F/54	002921026	Izolowana szyna zbiorcza	1	260	40	

* D - szyna z dzieloną izolacją

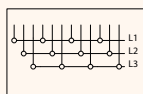
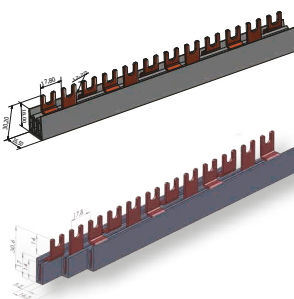

Izolowane szyny zbiorcze-widełkowe IZ 16 mm² (I_{obc} = 100 A)

Typ	Nr kodowy	Nazwa wyrobu	Długość (m)	Waga (g)	Pakowanie (szt.)	Do stosowania z:
IZ16/1F/12/P	002921091	Izolowana szyna zbiorcza	0,21	70	40/480	ETIMAT, VLD01 SV, ETITEC,EFD10
IZ16/1F/54/P	002921092	Izolowana szyna zbiorcza	1	320	40	
IZ16/3F/12	002921061	Izolowana szyna zbiorcza	0,21	150	20/240	
IZ16/3F/54	002921063	Izolowana szyna zbiorcza	1	710	20	
IZ16/3F/12/D*	002921064	Izolowana szyna zbiorcza	0,21	160	20/240	
IZ16/3F/54/D*	002921065	Izolowana szyna zbiorcza	1	740	20	

* D - szyna z dzieloną izolacją

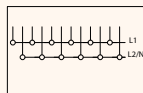
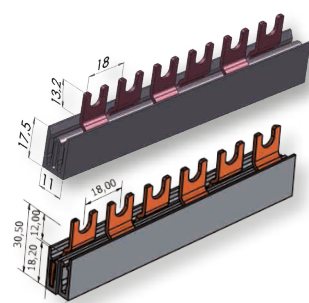

Izolowane szyny zbiorcze-widełkowe IZ 16 mm² (I_{obc} = 100 A)

Typ	Nr kodowy	Nazwa wyrobu	Długość (m)	Waga (g)	Pakowanie (szt.)	Do stosowania z:
IZ16/2F/12	002921066	Izolowana szyna zbiorcza	0,21	120	10/120	EFI-2, KZS-2M
IZ16/2F/12/D*	002921200	Izolowana szyna zbiorcza	0,21	120	10	
IZ16/2F/54	002921067	Izolowana szyna zbiorcza	1	540	10	
IZ16/2F/54/D*	002921201	Izolowana szyna zbiorcza	1	540	10	

* D - szyna z dzieloną izolacją

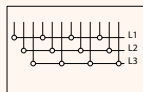
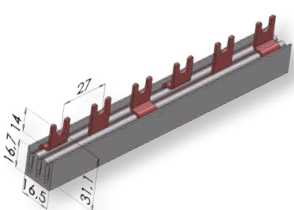

Izolowane szyny zbiorcze-widełkowe IZ 16 mm² (I_{obc} = 100 A)

Typ	Nr kodowy	Nazwa wyrobu	Długość (m)	Waga (g)	Pakowanie (szt.)	Do stosowania z:
IZ16/1F/12/STV	002921071	Izolowana szyna zbiorcza	0,32	90	40/240	STVD02,EFD14
IZ16/3F/12/STV	002921072	Izolowana szyna zbiorcza	0,32	205	20/120	
IZ16/1F/36/STV	002921073	Izolowana szyna zbiorcza	1	270	40	
IZ16/3F/36/STV	002921074	Izolowana szyna zbiorcza	1	650	20	

Wyposażenie dodatkowe obudów

Izolowane szyny zbiorcze-widełkowe IZ 16 mm² (I_{obc} = 100 A)

Typ	Nr kodowy	Nazwa wyrobu	Długość (m)	Waga (g)	Pakowanie (szt.)	Do stosowania z:
IZ/16/4F/12	002921068	Izolowana szyna zbiorcza	0,21	230	10/80	EFI-4, KZS-4M ETIMAT 3P+N (4p)
IZ/16/4F/12/D*	002921210	Izolowana szyna zbiorcza	0,21	350	10/80	
IZ/16/4F/56	002921070	Izolowana szyna zbiorcza	1	1000	10	
IZ/16/4F/56/D*	002921211	Izolowana szyna zbiorcza	1	1000	10	

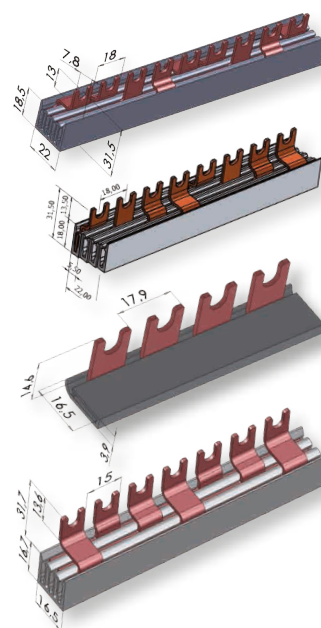
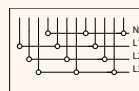

Izolowane szyny zbiorcze-widełkowe IZ 16 mm² zagięte (I_{obc} = 100 A)

Typ	Nr kodowy	Nazwa wyrobu	Długość (m)	Waga (g)	Pakowanie (szt.)	Do stosowania z:
IZ16/1F/2L	002921081	Izolowana szyna zbiorcza	0,040	10	50/600	ETIMAT, VLDO1 SV, ETITEC
IZ16/1F/3L	002921082	Izolowana szyna zbiorcza	0,057	15	50/600	
IZ16/1F/4L	002921083	Izolowana szyna zbiorcza	0,075	22	50/600	
IZ16/1F/12L	002921060	Izolowana szyna zbiorcza	0,21	65	40/360	
IZ16/1F/54L	002921062	Izolowana szyna zbiorcza	1	300	40	

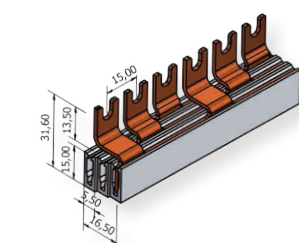
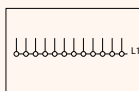

Izolowane szyny zbiorcze-widełkowe IZM 10 mm² (I_{obc} = 63 A)

Typ	Nr kodowy	Nazwa wyrobu	Długość (m)	Waga (g)	Pakowanie (szt.)	Do stosowania z:
IZM 10/3F/12	002921130	Izolowana szyna zbiorcza	0,21	100	20/180	MS18, MPE25
IZM 10/3F/12/D*	002921190	Izolowana szyna zbiorcza	0,21	160	20/180	
IZM10/3F/54	002921131	Izolowana szyna zbiorcza	1	530	20	
IZM10/3F/54/D*	002921191	Izolowana szyna zbiorcza	1	700	20	

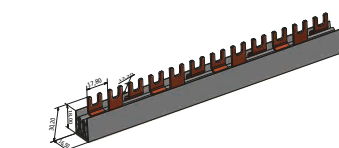
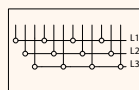

* D - szyna z dzieloną izolacją

Izolowane szyny zbiorcze-widełkowe IZM 16 mm² (I_{obc} = 100 A)

Typ	Nr kodowy	Nazwa wyrobu	Długość (m)	Waga (g)	Pakowanie (szt.)	Do stosowania z:
IZM16/3F/4xMPE	002921132	Izolowana szyna zbiorcza	0,060	130	20/180	MS18, MPE25
IZM16/3F/D 4xMPE*	002921192	Izolowana szyna zbiorcza	0,060	130	20/180	
IZM16/3F/20xMPE	002921133	Izolowana szyna zbiorcza	1	700	20	
IZM16/3F/D 20xMPE*	002921193	Izolowana szyna zbiorcza	1	700	20/180	

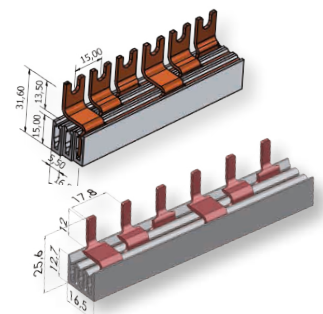
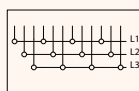

* D - szyna z dzieloną izolacją

Izolowane szyny zbiorcze-szyftowe IZS 10 mm² (I_{obc} = 63 A)

Typ	Nr kodowy	Nazwa wyrobu	Długość (m)	Waga (g)	Pakowanie (szt.)	Do stosowania z:
IZS10/1F/12	002921100	Izolowana szyna zbiorcza	0,21	42	40/240	ETIMAT, VLDO1 SV, ETITEC, EFD8, EFD10,
IZS10/1F/54	002921101	Izolowana szyna zbiorcza	1	207	40	
IZS10/3F/12	002921102	Izolowana szyna zbiorcza	0,21	100	20/120	
IZS10/3F/54	002921103	Izolowana szyna zbiorcza	1	480	20	

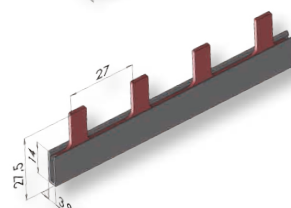
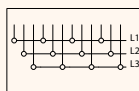

Izolowane szyny zbiorcze-szyftowe IZS 16 mm² (I_{obc} = 100 A)

Typ	Nr kodowy	Nazwa wyrobu	Długość (m)	Waga (g)	Pakowanie (szt.)	Do stosowania z:
IZS16/1F/12/V	002921120	Izolowana szyna zbiorcza	0,32	90	40/240	STVD02, EFD14, PP D01, PP D02
IZS16/1F/36/V	002921121	Izolowana szyna zbiorcza	1	260	40	
IZS16/3F/12/V	002921122	Izolowana szyna zbiorcza	0,32	200	20/120	
IZS16/3F/36/V	002921123	Izolowana szyna zbiorcza	1	665	20	

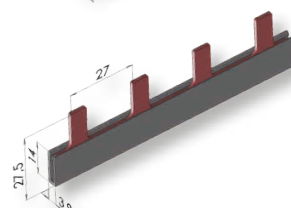
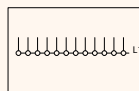

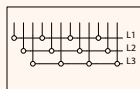
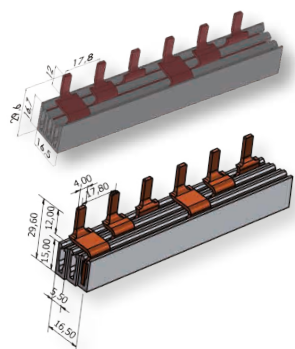

Izolowane szyny zbiorcze-sztyftowe IZS 16 mm ² (I _{obc} = 100 A)						
Typ	Nr kodowy	Nazwa wyrobu	Długość (m)	Waga (g)	Pakowanie (szt.)	Do stosowania z:
IZS16/1F/12	002921110	Izolowana szyna zbiorcza	0,21	60	40/240	ETIMAT, VLD01,SV,ETITEC, EFD10,
IZS16/1F/54	002921111	Izolowana szyna zbiorcza	1	241	40	
IZS16/3F/12	002921112	Izolowana szyna zbiorcza	0,21	140	20/120	
IZS16/3F/12/D	002921172	Izolowana szyna zbiorcza	0,21	140	20/120	
IZS16/3F/18/D	002921173	Izolowana szyna zbiorcza	0,21	230	20/120	
IZS16/3F/54	002921114	Izolowana szyna zbiorcza	1	670	20	
ZS16/3F/54/D	002921174	Izolowana szyna zbiorcza	1	630	20	

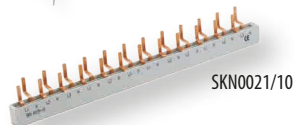

SKN0021/10



SKN0029/10 3p

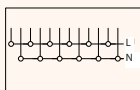

Izolowane szyny zbiorcze-sztyftowe SKN 10 mm ² (do wyłączników KZS-1M, ETIMAT 1N)						
Typ	Nr kodowy	Nazwa wyrobu	Długość (m)	Waga (g)	Pakowanie (szt.)	Do stosowania z:
SKN0021/10	002921150	1p+N, 12 mod.,	0,21	203	10	KZS-1M
SKN0029/10 3P	002921154	3p+N, 12 mod.	0,21	292	10	ETIMAT 1N
SKN0032/10	002921155	1p+N, 12 mod.	0,21	160	10	EF12+10xETIMAT 1N
SKN0034/10 3P	002921156	3p+N, 14 mod.	0,252	378	10	EF14+10xETIMAT 1N

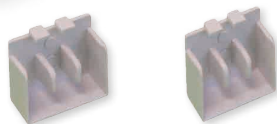

Z-10/3F
Z-16/3F

Z-12/3F



Z-10/1F,
Z-16/1F



Z-10/2F
Z-16/2F



ZS-10/3/F



Z-16/4F

Zaślepki do szyn izolowanych					
Typ	Nr kodowy	Do stosowania z:	Waga (g)	Pakowanie (szt.)	
Z-10/3F	002921227	IZ10/3F (002921140,002921141), IZM10/3F(002921130,002921131)	0,8	25/250	
Z-16/3F	002921228	IZ16/3F (002921061,002921063), IZM16/3F (002921132,002921133), IZ16/3F/STV(002921072,002921074)	0,8	25/250	
Z-12/3F	002921019	IZ12/3F(002921017,002921020,002921022,002921024)	0,7	25/250	
Z-10/1F	002921220	IZ10/1F(002921143,002921142), IZ10/3F/D(002921160,002921161), IZM10/3F/D(002921190,002921191)	0,15	25/250	
Z-12/1F	002921221	IZ12/1F(002921018,002921026), IZ12/3F/D(002921162,002921163,002921164)	0,15	25/250	
Z-16/1F	002921222	IZ16/1F(002921091,002921092), IZ16/3F/D(002921064,002921065), IZ16/2F/D(002921200,002921201), IZ16/4F/D(002921210,002921211), IZM16/3F/D(002921192,002921193), IZ16/1F/STV(002921071,002921073)	0,15	25/250	
Z-16/2F	002921224	IZ16/2F(002921066,002921067)	0,5	25/250	
Z-16/4F	002921225	IZ16/4F(002921066,002921067)	1	25/250	
ZS-16/4F	002921229	IZS16/4F(002921177,002921178)	1	25/250	
ZS-10/3F	002921226	IZS10/3F(002921102,002921103)	0,8	25/250	

Bloki rozdzielcze, listwy rozgałęźne, zaciski

Bloki rozdzielcze EDB

Zalety:

- montowane na szynie TH35 lub na powierzchni płaskiej,
- pewny i łatwy montaż,
- transparentna pokrywa i przegrody,
- wykonanie 2 i 4-torowe,
- tworzywo sztuczne niepalne - samogasnące,
- możliwość przyłączania przewodów z tulejkami lub bez.

Budowa - Mosiężne gwintowane listwy zaciskowe w układzie piętrowym z wkrętami gwiazdkowymi
Obudowa z tworzywa z samogasnącego materiału
Pokrywa i przegrody wykonane z poliwęglanu

Zastosowanie - do łączenia przewodów w obudowach niskiego napięcia dla prawidłowego oraz przejrzystego rozdziału energii

Dane techniczne	
Stopień ochrony	IP20 (po zamknięciu pokrywy)
Wytrzymałość zwarcia Icc	20 kA
Prąd znamionowy	125 A
Zgodność z normą	PN-EN 60947-7-1, EN 60947-1



EDB-211

Sposób oznaczania bloków EDB:

EDB - xyy

Ilość torów

Ilość zacisków w jednym torze

Wyposażenie dodatkowe obudów

Bloki rozdzielcze EDB

Typ	Nr kodowy	Ilość zacisków	In (A)	Przyłączalność przewodów (mm ²)	Wymiary L x W x H (mm)	Waga (kg)	Pakowanie (szt.)
2 - torowe							
EDB-207	001102300	2 x (5 x Ø 5,3+ 2 x Ø 7,5)	125	1,5 do 6 6 do 16	65 x 42 x 50	0,14	1/100
EDB-211	001102301	2 x (7 x Ø 5,3+ 2 x Ø 7,5+ 2 x Ø 9)	125	1,5 do 6 6 do 16 10 do 16	100 x 42 x 50	0,18	1/100
EDB-215	001102302	2 x (11 x Ø 5,3+ 2 x Ø 7,5+ 2 x Ø 9)	125	1,5 do 6 6 do 16 10 do 16	133 x 42 x 50	0,22	1/50
4 - torowe							
EDB-407	001102303	4 x (5 x Ø 5,3+ 2 x Ø 7,5)	125	1,5 do 6 6 do 16	65 x 88 x 50	0,24	1/100
EDB-411	001102304	4 x (7 x Ø 5,3+ 2 x Ø 7,5+ 2 x Ø 9)	125	1,5 do 6 6 do 16 10 do 16	100 x 88 x 50	0,34	1/50
EDB-415	001102305	4 x (11 x Ø 5,3+ 2 x Ø 7,5+ 2 x Ø 9)	125	1,5 do 6 6 do 16 10 do 16	133 x 88 x 50	0,46	1/50



EDB-411



EDB-415

Bloki rozdzielcze EDBM..., EDBS...

Budowa - Mosiężne lub aluminiowe listwy zaciskowe
Przykręcanie przewodów kluczem sześciokątnym (typu „Imbus”)
Obudowa z niepalnego tworzywa PA6 GF25

Zastosowanie - Do łączenia przewodów fazowych i neutralnych w obudowach n/n dla prawidłowego oraz przejrzystego rozdziału energii

Dane techniczne - EDBM-1, EDBM-1/N, EDBM-1/PE - 50 mm²

Wejście	Wyjście	Sztynne	Giętkie		Moment dokręcający
1	1	4-50 mm ²	6-50 mm ²	21 mm	14 Nm
	3	2,5-25 mm ²	4-25 mm ²	17 mm	6 Nm
	4	2,5-16 mm ²	2,5-16 mm ²	9 mm	3 Nm

Typ	Nr kodowy	Waga (kg)	Pakowanie (szt.)
EDBM-1	001102400	0,225	1/5/100
EDBM-1/N	001102410	0,225	1/5/100
EDBM-1/PE	001102411	0,225	1/5/100

Parametry:
Przekrój znamionowy 50 mm², Prąd znamionowy 160 A, Klucze imbusowe 3 mm, 4 mm, 6 mm

Dane techniczne - EDBM-2, EDBM-2/N, EDBM-2/PE - 50 mm²

Wejście	Wyjście	Sztynne	Giętkie		Moment dokręcający
1	1	4-50 mm ²	6-50 mm ²	21 mm	14 Nm
	2	4-35 mm ²	6-25 mm ²	25 mm	10 Nm
	3	2,5-25 mm ²	2,5-16 mm ²	12 mm	3 Nm

Typ	Nr kodowy	Waga (kg)	Pakowanie (szt.)
EDBM-2	001102401	0,225	1/5/100
EDBM-2/N	001102412	0,225	1/5/100
EDBM-2/PE	001102413	0,225	1/5/100

Parametry:
Przekrój znamionowy 50 mm², Prąd znamionowy 160 A, Klucze imbusowe 3 mm, 5 mm, 6 mm

Dane techniczne - EDBM-4, EDBM-4/N, EDBM-4/PE - 70 mm²

Wejście	Wyjście	Sztynne	Giętkie		Moment dokręcający
1	3	4-70 mm ²	6-50 mm ²	20 mm	14 Nm

Typ	Nr kodowy	Waga (kg)	Pakowanie (szt.)
EDBM-4	001102402	0,215	1/5/100
EDBM-4/N	001102414	0,215	1/5/100
EDBM-4/PE	001102415	0,215	1/5/100

Parametry:
Przekrój znamionowy 70 mm², Prąd znamionowy 192 A, Klucze imbusowe 6 mm

Zalety:

- Montowane na szynie TH lub na powierzchni płaskiej wkrętami z niskim łbem,
- Mocny i łatwy montaż,
- Materiał zacisku: EDBM - mosiądz MO-58
EDBS - aluminium 6060,
- Obudowa: PA6 GF25 niepalnione.





Dane techniczne - EDBM-6, EDBM-6/N, EDBM-6/PE - 70 mm²

Wejście	Wyjście	Szttywne	Giętkie		Moment dokręcający
1	1	4-70 mm ²	6-50 mm ²	24 mm	14 Nm
	2	4-50 mm ²	6-35 mm ²	20 mm	10 Nm
	1	4-25 mm ²	6-25 mm ²	20 mm	6 Nm

Typ	Nr kodowy	Waga (kg)	Pakowanie (szt.)
EDBM-6	001102403	0,215	1/5/100
EDBM-6/N	001102416	0,215	1/5/100
EDBM-6/PE	001102417	0,215	1/5/100

Parametry:

Przekrój znamionowy 70 mm², Prąd znamionowy 192 A, Klucze imbusowe 4 mm, 5 mm, 6 mm



Dane techniczne - EDBM-7, EDBM-7/N, EDBM-7/PE - 70 mm²

Wejście	Wyjście	Szttywne	Giętkie		Moment dokręcający
1	1	4-70 mm ²	6-50 mm ²	21 mm	14 Nm
	3	2,5-25 mm ²	4-25 mm ²	17 mm	6 Nm
	4	2,5-16 mm ²	2,5-16 mm ²	9 mm	3 Nm

Typ	Nr kodowy	Waga (kg)	Pakowanie (szt.)
EDBM-7	001102422	0,225	1/5/100
EDBM-7/N	001102423	0,225	1/5/100
EDBM-7/PE	001102424	0,225	1/5/100

Parametry:

Przekrój znamionowy 70 mm², Prąd znamionowy 192 A, Klucze imbusowe 3 mm, 4 mm, 6 mm



Dane techniczne - EDBM-8, EDBM-8/N, EDBM-8/PE - 70 mm²

Wejście	Wyjście	Szttywne	Giętkie		Moment dokręcający
1	1	4-70 mm ²	6-50 mm ²	21 mm	14 Nm
	2	4-35 mm ²	6-25 mm ²	25 mm	10 Nm
	3	2,5-25 mm ²	2,5-16 mm ²	12 mm	3 Nm

Typ	Nr kodowy	Waga (kg)	Pakowanie (szt.)
EDBM-8	001102425	0,225	1/5/100
EDBM-8/N	001102426	0,225	1/5/100
EDBM-8/PE	001102427	0,225	1/5/100

Parametry:

Przekrój znamionowy 70 mm², Prąd znamionowy 192 A, Klucze imbusowe 3 mm, 5 mm, 6 mm



Dane techniczne - EDBS-50A, EDBS-50A/N, EDBS-50A/PE

Wejście	Wyjście	Szttywne	Giętkie		Moment dokręcający
1	1	16-70 mm ²	25-50 mm ²	20 mm	10 Nm

Typ	Nr kodowy	Waga (kg)	Pakowanie (szt.)
EDBS-50A	001102404	0,04	1/10/200
EDBS-50A/N	001102418	0,04	1/10/200
EDBS-50A/PE	001102419	0,04	1/10/200

Parametry:

Wkład - Aluminium 6060, Przekrój znamionowy 50 mm², Prąd znamionowy 150 A, Do przewodów Al, Klucze imbusowe 5 mm

Dane techniczne - EDBS-50B, EDBS-50B/N, EDBS-50B/PE

Wejście	Wyjście	Szttywne	Giętkie		Moment dokręcający
1	1	16-70 mm ²	25-50 mm ²	20 mm	10 Nm

Typ	Nr kodowy	Waga (kg)	Pakowanie (szt.)
EDBS-50B	001102405	0,04	1/10/200
EDBS-50B/N	001102420	0,04	1/10/200
EDBS-50B/PE	001102421	0,04	1/10/200

Parametry:

Wkład - z powłoką ochronną, Przekrój znamionowy 50 mm², Prąd znamionowy 150 A, Do przewodów Al i Cu, Klucze imbusowe 5 mm

Zaciski PE/N

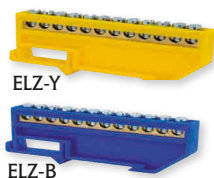

Zaciski PE/N na szynę TH35

Typ	Nr kodowy	Nazwa wyrobu	Waga (g)	Pakowanie (szt.)
ELZ-Y	001101272	Listwa PE (12 x ø 5,5 mm ²) żółty	48	1/10
ELZ-B	001101273	Listwa N (12 x ø 5,5 mm ²) niebieski	48	1/10

Wyposażenie dodatkowe obudów

EDB

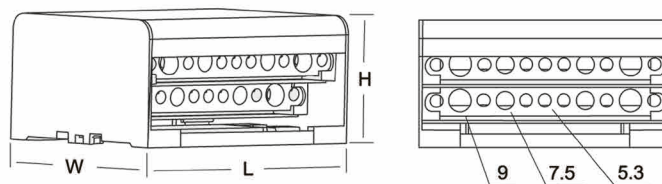

EDBM-1, EDBM-1/N, EDBM-1/PE - 50 mm²

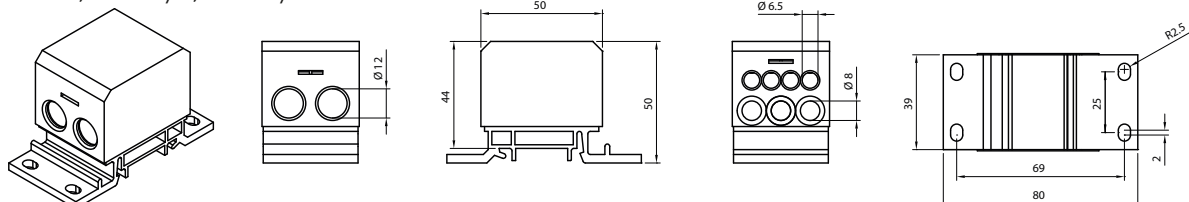

EDBM-2, EDBM-2/N, EDBM-2/PE - 50 mm²

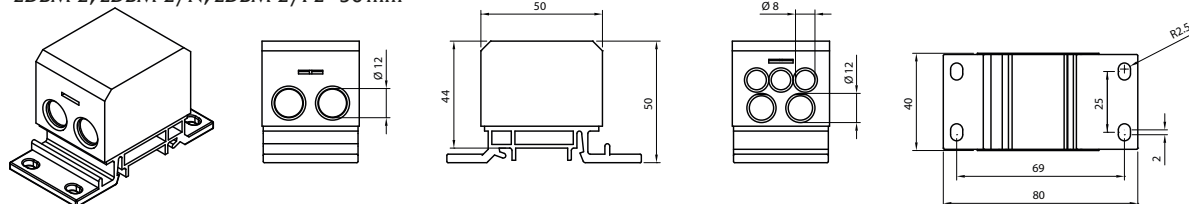

EDBM-4, EDBM-4/N, EDBM-4/PE - 70 mm²

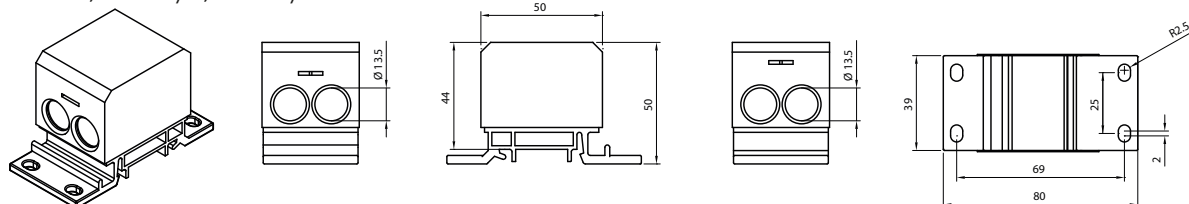

EDBM-6, EDBM-6/N, EDBM-6/PE - 70 mm²

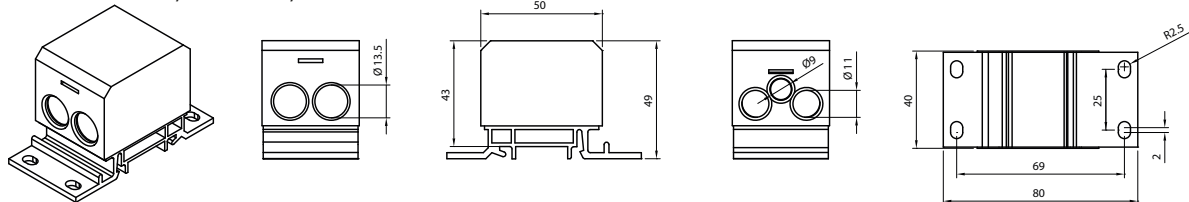

EDBM-7, EDBM-7/N, EDBM-7/PE - 70 mm²

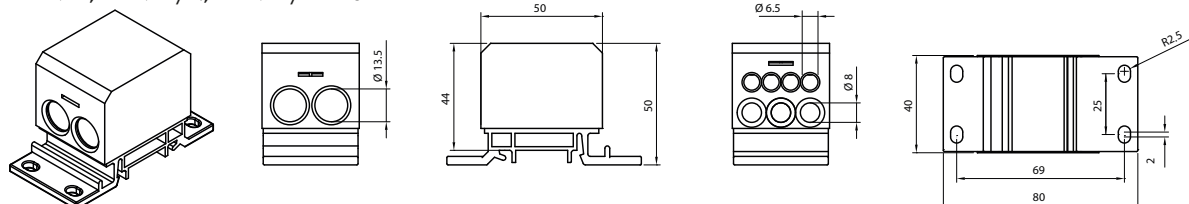

EDBM-8, EDBM-8/N, EDBM-8/PE - 70 mm²

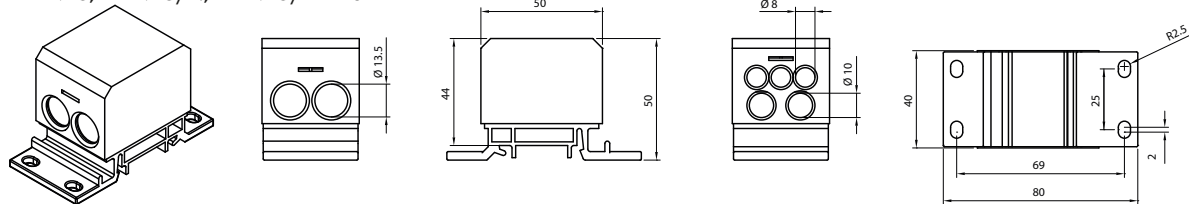

EDBS-50.., EDBS-50../N, EDBS-50../PE

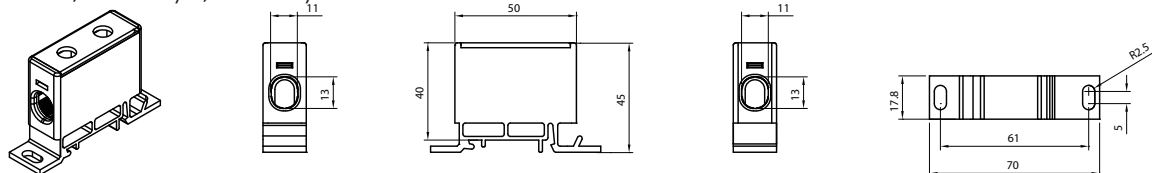

Kanały grzebieniowe - typ zapięcia pokrywy - A

Typ zapięcia pokrywy - A; rodzaj perforacji bocznej - T

Typ	Nr kodowy	Waga (g)	Pakowanie (szt.)
A 25x25 T	003911003	540	48
A 25x30 T	003911004	600	48

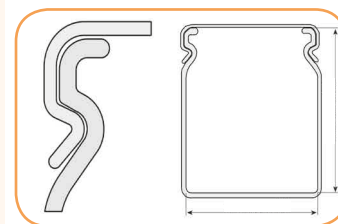

Zapięcie pokrywy - typ A

Izolatory wsporcze

Izolatory wsporcze

Napięcie znamionowe
4 - 1500 V

Napięcie znamionowe impulsowe
3 - 15 kV

Zastosowanie - Izolatory wsporcze przeznaczone są do montażu w obudowy i do podtrzymywania szyn prądowych. Zapewniają izolację elektryczną. Wykonane są z czerwonego poliestru wzmocnionego włóknem szklanym, co gwarantuje wysoką rezystancję oraz wytrzymałość mechaniczną.

Sposób oznaczania:

INS H x M x ES

H-wysokość izolatora M-średnica otworu; ES-średnica zewnętrzna izolatora

Dane techniczne	
Temperatura otoczenia	- 40°C do + 130°C
Odporność na skutki łuku elektrycznego	> 180s (zgodnie z ASTM D-495)
Absorpcja wody	0,15% (zgodnie z ASTM D-570)
Wytrzymałość dielektryczna izolacji	> 10 kV/1 mm (zgodnie z UNI 4291)
Klasa palności	VO (wg UL94)

Izolatory wsporcze

Typ	Nr kodowy	Znamionowe napięcie pracy (V)	Wytrzymałość impulsowa izolacji (1 min.) (kV)	Wymiary (HxMxES) (mm)	Waga (g)	Pakowanie (szt.)
INS 1238	003810201	220	3	12 x 3 x 8	18	100
INS 16414	003810202	250	3	16 x 4 x 14	20	100
INS 15414	003810203	250	3	15 x 4 x 14	22	100
INS 15514	003810204	250	3	15 x 5 x 14	22	100
INS 20418	003810205	400	5	20 x 4 x 18	25	100
INS 20517	003810206	400	5	20 x 5 x 17	26	100
INS 20618	003810207	400	5	20 x 6 x 18	27	100
INS 25419	003810208	600	8	25 x 4 x 19	28	100
INS 25519	003810209	600	8	25 x 5 x 19	30	50
INS 25621	003810210	600	8	25 x 6 x 21	32	100
INS 25827	003810211	600	8	25 x 8 x 27	36	50
INS 30633	003810212	750	10	30 x 6 x 33	40	50
INS 30833	003810213	750	10	30 x 8 x 33	40	50
INS 35633	003810214	1000	10	35 x 6 x 33	44	50
INS 35641	003810215	750	10	35 x 6 x 41	48	50
INS 35833	003810216	1000	10	35 x 8 x 33	44	50
INS 35841	003810217	750	10	35 x 8 x 41	48	25
INS 351033	003810218	1000	10	35 x 10 x 33	44	50
INS 351041	003810219	1000	12	35 x 10 x 41	48	50
INS 40641	003810220	1000	12	40 x 6 x 41	52	25
INS 40840	003810221	1000	12	40 x 8 x 40	52	25
INS 401040	003810222	1000	12	40 x 10 x 40	52	50
INS 401246	003810223	1000	12	40 x 12 x 46	55	25
INS 45641	003810224	1000	12	45 x 6 x 41	55	25
INS 45840	003810225	1000	12	45 x 8 x 40	55	25
INS 451040	003810226	1500	12	45 x 10 x 40	55	20
INS 45846	003810227	1500	12	45 x 8 x 46	56	25

Ciąg dalszy tabeli na stronie następczej

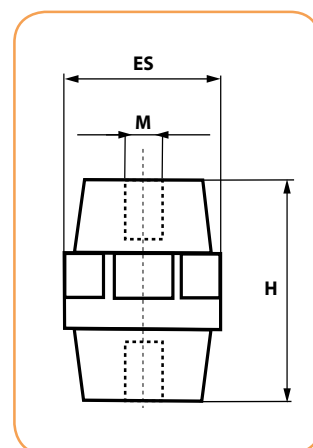

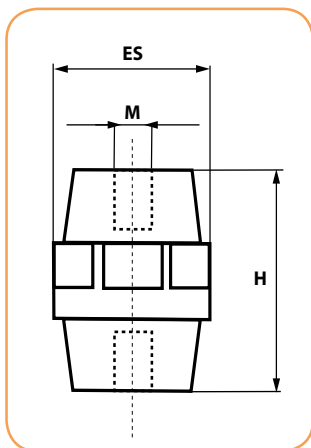

Izolatory wsporcze cd.

Typ	Nr kodowy	Znamionowe napięcie pracy (V)	Wytrzymałość impulsowa izolacji (1 min.) (kV)	Wymiary (HxMxES) (mm)	Waga (g)	Pakowanie (szt.)
INS 451046	003810228	1000	12	45 x 10 x 46	56	48
INS 451246	003810229	1500	12	45 x 12 x 46	56	20
INS 50636	003810230	1500	12	50 x 6 x 36	61	25
INS 50836	003810231	1500	12	50 x 8 x 36	61	25
INS 50850	003810232	1500	15	50 x 8 x 50	67	10
INS 501036	003810233	1500	12	50 x 10 x 36	61	25
INS 501046	003810234	1500	12	50 x 10 x 46	75	10
INS 501246	003810235	1500	15	50 x 12 x 46	75	25
INS 55855	003810236	1500	15	55 x 8 x 55	87	10
INS 551055	003810237	1500	15	55 x 10 x 55	87	10
INS 551255	003810238	1500	15	55 x 12 x 55	87	25
INS 60855	003810239	1500	15	60 x 8 x 55	94	25
INS 601050	003810240	1500	15	60 x 10 x 50	91	25
INS 601250	003810241	1500	15	60 x 12 x 50	91	25
INS 63841	003810242	1500	20	63 x 8 x 41	83	20
INS 631041	003810243	1500	20	63 x 10 x 41	83	20
INS 65841	003810244	2000	15	65 x 8 x 41	85	10
INS 651055	003810245	2000	15	65 x 10 x 55	98	10
INS 651255	003810246	2000	15	65 x 12 x 55	98	36
INS 701255	003810247	2000	23	70 x 12 x 55	112	5
INS 701660	003810248	2000	23	70 x 16 x 60	115	5
INS 701055	003810249	2000	23	70 x 10 x 55	103	15
INS 751065	003810250	2000	25	75 x 10 x 65	112	5
INS 751265	003810251	2000	25	75 x 12 x 65	112	16
INS 75850	003810253	3600	25	75 x 8 x 50	114	5
INS 761050	003810254	3600	25	76 x 10 x 50	114	5
INS 751250	003810255	3600	25	75 x 12 x 50	114	24
INS 801065	003810256	3600	25	80 x 10 x 65	125	12
INS 801265	003810257	3600	25	80 x 12 x 65	125	12
INS 801665	003810258	3600	25	80 x 16 x 65	125	5
INS 1001065	003810259	3600	30	100 x 10 x 65	154	12
INS 1001265	003810260	3600	30	100 x 12 x 65	154	5
INS 1001665	003810261	3600	30	100 x 16 x 65	154	5

Izolator wsporczy K60

Typ	Nr kodowy	Wymiary (HxMxES) (mm)	Waga (g)	Pakowanie (szt.)
K60	002912020	40x10x50	30	1/100

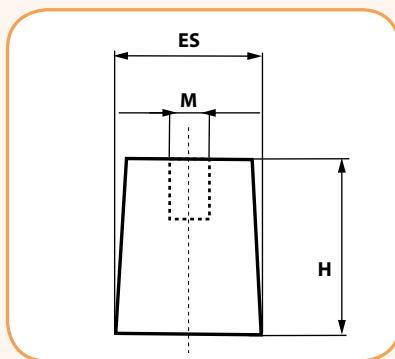

Wyposażenie dodatkowe obudów

Izolatory wosporcze - Dane techniczne

Typ	Wysokość (H)	Wytrzymałość na rozciąganie	Dopuszczalny moment dokręcania	Dopuszczalny moment gięcia	Napięcie znamionowe	
	mm				N	N
INS 1238	12	10	0,2	3,5	220	300
INS 16414,15414*,15514*	15	30	0,4	4,8	250	350
INS 20418,20517,20618	20	36	0,5	5,2	300	400
INS 25419,25519,25621	25	40	0,8	11,0	400	500
INS 30633,30833	30	65	0,5	25,0	600	750
INS 35633,35641,35833,35841,351033,351041	35	70	1,8	27,0	600	750
INS 40641,40840,401040,401246	40	98	3,8	37,0	1000	1200
INS 45641,45840,451040,45846,451046,451246	45	99	4,0	38,0	1000	1200
INS 50636,50836,50850,501036,501046	50	130	4,2	40,0	1200	1500
INS 55855,551055,551255	55	135	5,0	42,0	1200	1500
INS 60855,601050,601250	60	140	7,0	44,0	1500	1800
INS 63841,631041	63	145	7,5	50,0	1500	1800
INS 65841,651055,651255	65	150	8,0	65,0	1500	1800
INS 701255,701660,701055	70	180	9,0	66,0	2000	2400
INS 751065,751250,751265,751665,75850	75	200	9,2	68,0	2000	2400
INS 801065,801265,801665	80	280	10,0	100,0	2200	2600
INS 1001065,1001265,1001665	100	350	11,0	120,0	2800	3000

* Izolatory o przekroju 6-kątnym na całej jego wysokości

Szyny montażowe TH

Dane techniczne

Rodzaj pokrycia	ocynk
Zgodność z normą	PN-EN 60715
Zgodność z dyrektywą	RoHS

Szyny montażowe TH

Typ	Nr kodowy	Nazwa wyrobu	Długość (m)	Waga (g)	Pakowanie (szt.)
TH 35x7,5/L-1M	002911022	Szyna montażowa perforowana/tłoczona	1	330	10/50
TH 35x7,5/L-2M	002911023	Szyna montażowa perforowana/tłoczona	2	660	10/30
TH 35x7,5/A-1M	002911024	Szyna montażowa perforowana/ocynk galwaniczny	1	700	10/50
TH 35x7,5/A-2M	002911025	Szyna montażowa perforowana/ocynk galwaniczny	2	700	10/30
TH 35x15 - 2M	002911048	Szyna montażowa pełna	2	1280	6
TH 35x15-p/A-2M	002911049	Szyna montażowa perforowana	2	1250	6
TH 15x5,5	002911010	Szyna montażowa perforowana	0,4	140	50



Uniwersalne izolacyjne profile maskujące UPO

Zastosowanie - Profile maskujące UPO pełnią funkcję osłon izolacyjnych zacisków aparatów modułowych wbudowanych w obudowy. Aparaty modułowe są mocowane na szynach montażowych TH 35, które muszą być montowane w odległości 125 mm od siebie pomiędzy ich osiami podłużnymi.

System profili maskujących UPO składa się: z nośników UPO – montowanych na szynach TH 35, profili płaskich i profili kątowych – do osłaniania górnych i dolnych zacisków aparatów modułowych zamontowanych na szynie TH 35. Profile – płaski i kątowny montuje się na wspornikach UPO, poprzez wcisk – bez używania wkrętów, można je ciąć na żądaną długość.

Dane techniczne

Standardowa długość profilu UPO	1m
Ilość nośników UPO na 1m profilu	2 szt.
Odstęp między szynami nośnymi TH (od osi podłużnej)	125 mm

Nośnik UPO

Typ	Nr kodowy	Waga (g)	Pakowanie (szt.)
Nośnik UPO	001214011	20	18

Profil kątowny UPO

Typ	Nr kodowy	Długość (m)	Waga (g)	Pakowanie (szt.)
Profil kątowny UPO	001214013	1	100	1/306

Profil płaski UPO

Typ	Nr kodowy	Długość (m)	Waga (g)	Pakowanie (szt.)
Profil płaski UPO	001214012	1	100	1/322



Nośnik UPO



Profil kątowny UPO



Profil płaski UPO

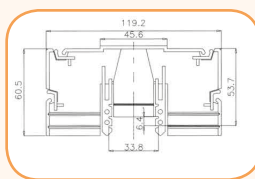

Nośnik UPO

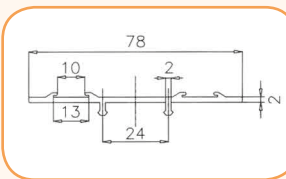

Profil płaski UPO

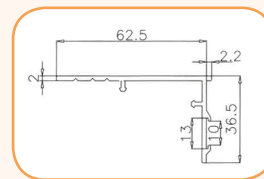

Profil kątowny UPO

Akcesoria do obudów - inne

**Osłona izolacyjna**

Typ	Nr kodowy	Otwór szerokość (mm)	Długość (m)	Waga (g)	Pakowanie (szt.)
Osłona	002911003	46±0,5	0,217	24,4	1/500

**Listwa opisowa**

Typ	Nr kodowy	Szerokość (mm)	Długość (m)	Waga (g)	Pakowanie (szt.)
OZ-LE	002911007	12	1	40,7	50